

Luftreiniger  
Air Purifier  
Purificateur  
Purificador  
Depuratore  
Zuiveraar

DE Betriebsanleitung  
EN Operating Instructions  
FR Mode d'emploi  
ES Instrucciones de uso  
IT Manuale d'istruzione  
NL Gebruiksaanwijzing

## IDEAL AP140 PRO



---

DE	Betriebsanleitung (2 - 23)
EN	Operating Instructions (24 – 45)
FR	Mode d'emploi (46 – 67)
ES	Instrucciones de uso (68 - 89)
IT	Istruzioni per l'uso (90 - 111)
NL	Gebruiksaanwijzing (112 - 133)

<b>Bestimmungsgemäßer Gebrauch</b>	<b>3</b>
<b>Sicherheitshinweise</b>	<b>3</b>
<b>Produkteigenschaften</b>	<b>5</b>
<b>Lieferumfang</b>	<b>5</b>
<b>Aufstellen</b>	<b>6</b>
<b>Bedienfeld</b>	<b>8</b>
<b>Lüfterstufen</b>	<b>9</b>
<b>Timerfunktion</b>	<b>9</b>
<b>Quiet-Funktion</b>	<b>10</b>
<b>Luftqualitätsanzeige</b>	<b>10</b>
<b>Filterwechselanzeige</b>	<b>10</b>
<b>Tageslichtsensor</b>	<b>10</b>
<b>IR-Empfänger</b>	<b>10</b>
<b>Luftqualitätssensor</b>	<b>10</b>
<b>Fernbedienung (Bei der ersten Benutzung)</b>	<b>11</b>
<b>Fernbedienung (Batterie austauschen)</b>	<b>12</b>
<b>Fernbedienung (Funktion)</b>	<b>13</b>
<b>Filterwechsel</b>	<b>14</b>
<b>APP-Steuerung / WLAN</b>	<b>15</b>
<b>Reinigung und Pflege / Zubehör</b>	<b>16</b>
<b>Mögliche Störungen</b>	<b>17</b>
<b>Technische Daten</b>	<b>20</b>



### Vorwort

Vielen Dank, dass Sie sich für ein Gerät aus dem Hause IDEAL entschieden haben.

### Bestimmungsgemäßer Gebrauch

- Das Gerät dient ausschließlich zur Reinigung der Raumluft in Innenräumen.
- Bitte lesen Sie vor Inbetriebnahme der Maschine unbedingt diese Betriebsanleitung und beachten Sie die Sicherheitshinweise. Die Betriebsanleitung muss jederzeit verfügbar sein.



### Sicherheitshinweise

- Halten Sie Verpackungsmaterial, wie z. B. Folie von Kindern fern! (Erstickungsgefahr)
- Befolgen Sie bitte diese Sicherheitsanweisungen, um das Risiko eines Feuers oder elektrischen Schlags zu vermeiden. Benutzen Sie das Gerät nur in Innenräumen.
- Verwenden Sie ausschließlich eine Steckdose mit der angegebenen Spannung (siehe Typenschild).
- Nehmen Sie keine Änderungen oder Reparaturen am Gerät vor.
- Verwenden Sie das Gerät auf keinen Fall, wenn das Netzkabel oder der Netzstecker beschädigt ist, oder wenn der Anschluss an der Wandsteckdose instabil ist.
- Achten Sie darauf, dass im Betrieb das Netzkabel nicht eingeklemmt ist, oder anderweitig beschädigt werden kann. Verlegen Sie es so, dass niemand darüber stolpern kann. Belasten Sie das Netzkabel nicht auf Zug.
- Nehmen Sie im Falle einer längeren Nichtverwendung oder zum Reinigen den Stecker aus der Wandsteckdose.
- Fassen Sie den Stecker oder das Gerät nicht mit nassen Händen an.
- Bitte kein Insektenschutzmittel versprühen.
- Benutzen Sie das Gerät nicht in Räumen, in denen die Luft Brennstoffdampf, Öldampf oder Metallstaub enthalten kann.
- Verwenden Sie zum Reinigen keine leicht flüchtigen Flüssigkeiten, Benzin, Kerosin, Farbverdünner oder Polierpaste. Diese könnten die Geräteoberfläche beschädigen.
- Setzen Sie das Gerät auf keinen Fall Regen, Wasser, Nässe oder hoher Luftfeuchtigkeit aus, stellen Sie es nicht im Badezimmer oder in der Küche neben einem Wasch- oder Spülbecken auf.
- Es dürfen keine Fremdkörper in die Auslassgitter gelangen.
- Offenes Feuer und Funken sind zu vermeiden.
- Für die Beseitigung schädlicher Gase (Kohlenmonoxid, z.B. von Brennheizungsanlagen) ist das Gerät nicht geeignet.
- Das Gerät darf nicht von Personen (einschließlich Kindern) mit reduzierten körperlichen, sensorischen oder geistigen Fähigkeiten oder fehlender Erfahrung und Kenntnis bedient werden, es sei denn, sie werden überwacht oder beaufsichtigt.

## Sicherheitshinweise

---



### Sicherheitshinweise

- Blockieren Sie den Luftein- und Luftauslass nicht.
- Setzen Sie den Luftreiniger nicht direktem Sonnenlicht, offenem Feuer oder Wärme aus.
- Den Luftreiniger nur in geschlossenen Innenräumen und innerhalb der spezifizierten technischen Daten verwenden. Ein nicht bestimmungsgemäßer Gebrauch kann Gesundheit und Leben gefährden.
- Das Gerät nicht in der Nähe eines Rauchmelders verwenden. Wenn die Luft in Richtung eines Rauchmelders bläst, könnte der Alarm verspätet oder überhaupt nicht ausgelöst werden.



### Achtung

Verletzungsgefahr durch elektrischen Schlag.

Immer Netzstecker ziehen vor:

- Pflegen und Reinigen
- Umstellen des Geräts
- Filterwechsel



### Achtung

- In der Nähe des Luftreinigers keine Spraydosen mit entzündbaren Stoffen benutzen!



### Achtung

- Keine entzündbaren Reinigungsmittel verwenden.

## Produkteigenschaften / Lieferumfang

---

### Produkteigenschaften

- **Filterwechsel-Anzeige:**  
Der Luftreiniger zeigt mit Hilfe einer rot leuchtenden Wechselanzeige an, dass die Filterpatrone gewechselt werden muss.
  - **Luftreinigung in 5 Leistungsstufen**
  - **Luftreinigungssystem in 2 Stufen:**  
Vorfilter, HEPA-Filter
  - **360°-Smartfilter (Vorfilter, HEPA)**  
Einfache Pflege und Wechsel der Filterpatrone.
- 

### Lieferumfang

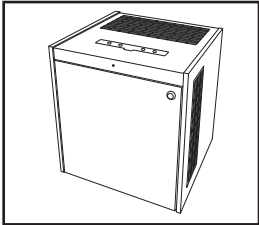

**Luftreiniger  
(inkl. Filterpatrone)**

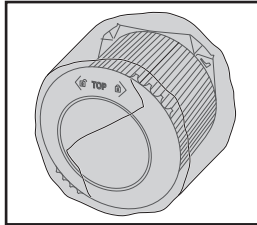

**Filterpatrone**

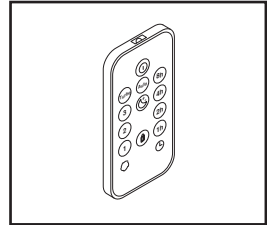

**Fernbedienung**

- mit selbstklebender Magnetfolie
- mit 3V Lithium Batterie

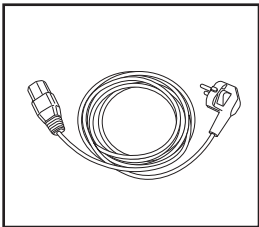

**Netzkabel**

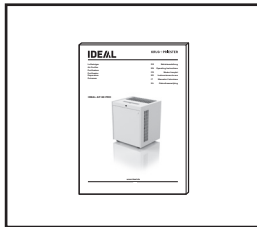

**Gedruckte  
Betriebsanleitung**

## Aufstellen

---

### Richtlinien zur Installation für optimale Funktion:

- Stellen Sie das Gerät mindestens 10 cm von der Wand entfernt auf.
- Vermeiden Sie Aufstellungsorte, an denen sich das Gerät im direkten Luftstrom (Wind) befindet.
- Meiden Sie Aufstellungen an denen Möbel, Textilien oder andere Gegenstände mit dem Luften- bzw. Luftauslass in Kontakt kommen oder diesen blockieren können.
- Stellen Sie das Gerät auf einer stabilen und ebenen Oberfläche auf und achten Sie auf eine ausreichende Luftzirkulation.

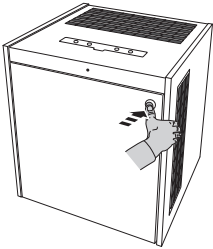

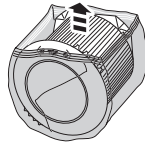
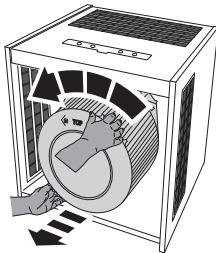
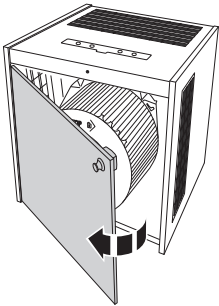

Türe durch Drücken auf das Druckschloss entriegeln, Türknauf erscheint.

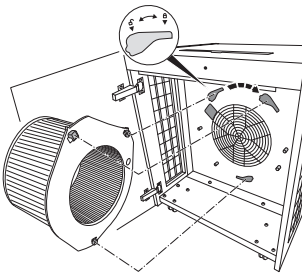
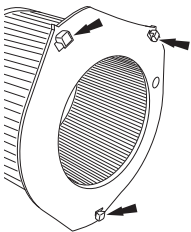

Türe am Türknauf öffnen.

Halten Sie die Filterpatrone mit beiden Händen an den dafür vorgesehenen Griffmulden und drehen Sie sie im Gegenuhrzeigersinn . Filterpatrone entnehmen und Schutzfolie entfernen.



Filterpatrone mit den drei Rastnasen in die dafür vorgesehenen Aussparungen einsetzen und durch drehen im Uhrzeigersinn  verriegeln.

## Aufstellen

---

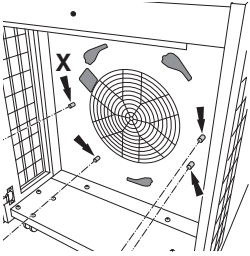

**Tipp:**  
Die Filterpatrone kann hierzu auf die Montagehilfen (X) aufgelegt werden.

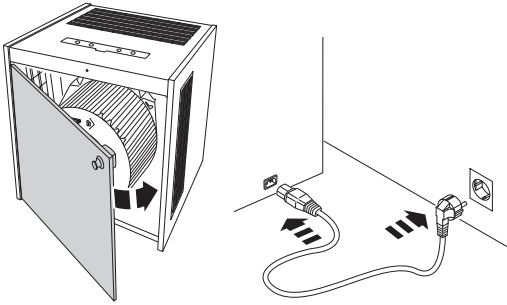

Türe schließen und durch Drücken auf das Druckschloss verriegeln. Netzkabel zuerst am Gerät, dann an der Steckdose einstecken.

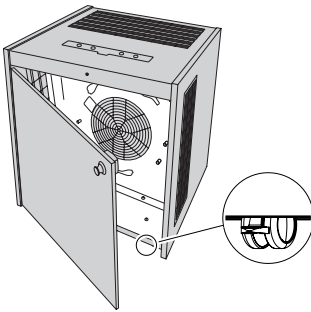

### ⚠ Sicherheitshinweise

Das Betreiben des Luftreinigers ohne vollständig und fest angebrachte Verkleidungen und Schutzabdeckungen (Motor Schutzgitter, Luftauslassgitter, Türe etc.) ist nicht zulässig.

Das Gerät ist mit 2 feststellbaren Lenkrollen vor dem Wegrollen zu sichern. Vor Bewegungen prüfen, ob gebremste Lenkrollen gelöst sind!

## Bedienfeld

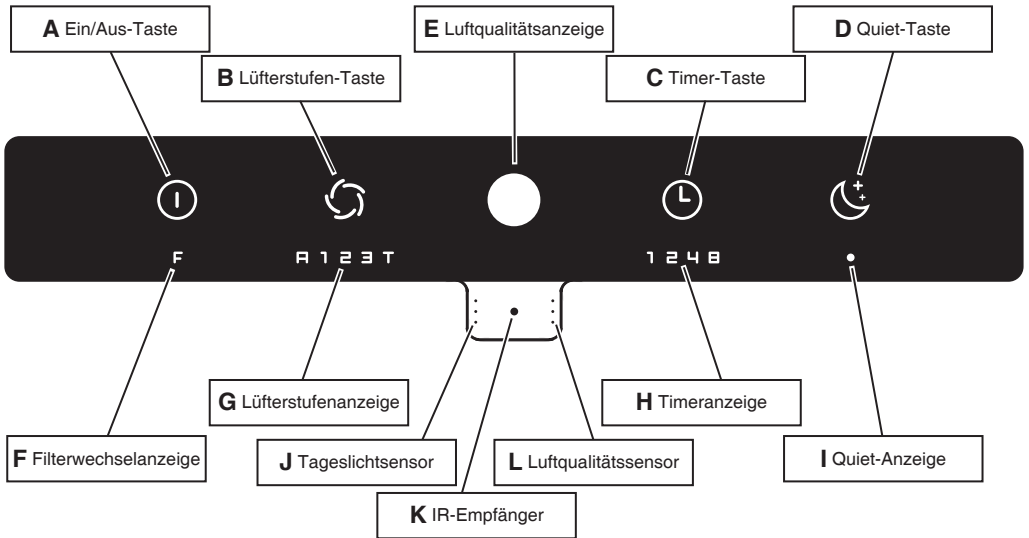

### Bemerkung:

Nach dem ersten Einschalten (**A**) und nach jeder Unterbrechung der Spannungsversorgung vom Netz, wird der Luftqualitätssensor (**L**) neu kalibriert.

Bei kalibriertem Luftqualitätssensor startet der Luftreiniger immer im Automatikmodus.

Bei fehlender Filterpatrone, blinken die Filterwechsel- (**F**) und die Luftqualitätsanzeige (**E**) rot im Wechsel.

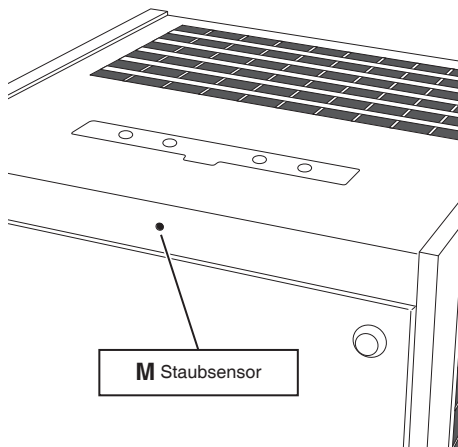



## Bedienfeld

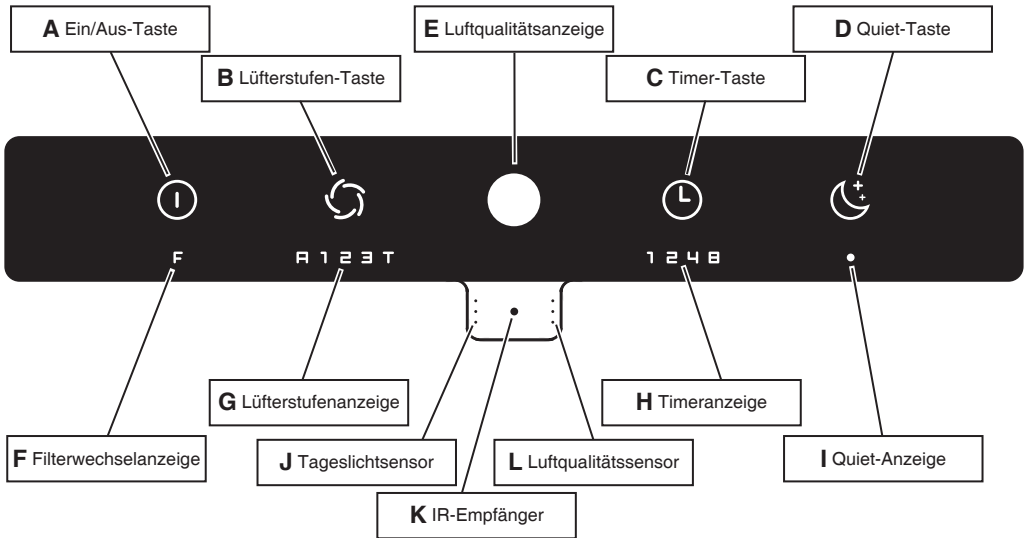

### Lüfterstufen

- Durch Drücken der Ein/Aus-Taste (A) wird der Luftreiniger ein- bzw. ausgeschaltet.
- Der Luftreiniger läuft im Automatikmodus **A**. Im Automatikmodus wird die Lüfterstufe (G) automatisch an die gemessene Luftqualität angepasst. Je schlechter die Luftqualität, desto höher die Lüfterdrehzahl.
- Durch Drücken der Lüfterstufen-Taste (B) verlassen Sie den Automatikmodus. Der Luftreiniger läuft nun auf Lüfterstufe **1**. Durch erneutes Drücken wird die Lüfterstufe auf **2** erhöht. Ein weiteres Drücken erhöht die Lüfterstufe auf **3**, bzw. auf die Turbolüfterstufe **T**.
- Die Turbostufe für die schnelle Reinigung der Raumluft ruft die Maximalleistung des Luftreinigers ab. Sie kann nur manuell angewählt werden.

### Timerfunktionen

Wird der Timer bei eingeschaltetem Luftreiniger gedrückt, aktiviert sich der "Ausschalt-Timer" → nach der eingestellten Zeit schaltet sich der Luftreiniger aus:

- Luftreiniger (Ein/Aus-Taste A) einschalten.
- Durch Drücken der Timer-Taste (C) wird der Timer aktiviert. Mehrmaliges Drücken erhöht die Timer-Zeit: **1** (h) → **2** → **4** → **8**. Die jeweilige Zahl leuchtet auf. Ein weiteres Drücken der Timer-Taste (es leuchtet keine Zahl) deaktiviert die Timer-Funktion.
- Die Timer-Anzeige zählt die jeweilige Zeit mit (→ Countdown). Es wird die verbleibende Zeit angezeigt.

Wird die Timer-Taste bei ausgeschaltetem Luftreiniger gedrückt, aktiviert sich der "Einschalt-Timer" → nach der eingestellten Zeit schaltet sich der Luftreiniger ein.

## Bedienfeld

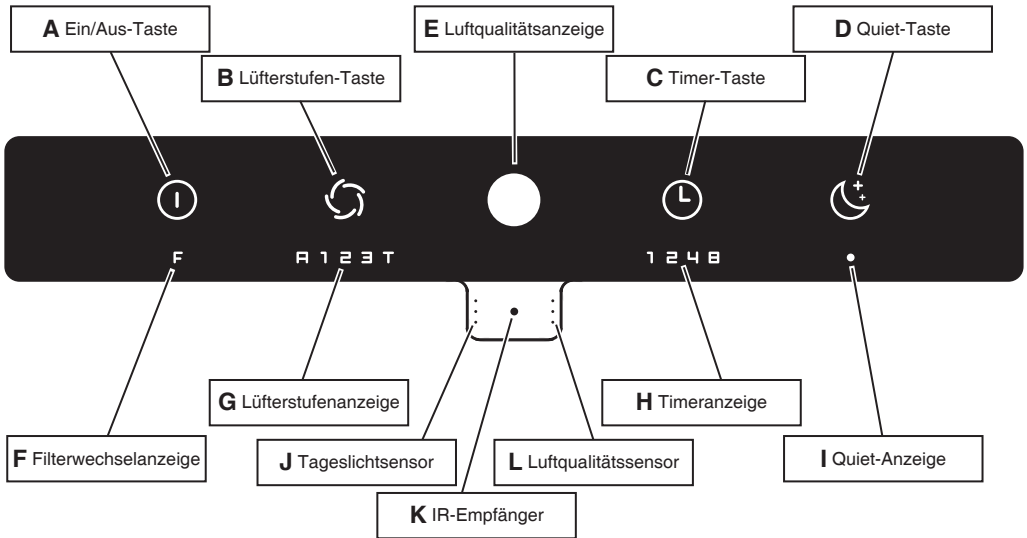

### Quiet-Funktion

Die Quiet-Taste (D) ist für einen besonders leisen und unauffälligen Betrieb vorgesehen (z.B. Schlafzimmer). Durch Drücken der Quiet-Taste (D) wird die Lüfterstufe (G) auf die kleinste Leistung geschaltet und sämtliche Anzeigen ausgeschaltet. Nur die Quiet-Anzeige (I) leuchtet schwach.

### Luftqualitätsanzeige (E)

Die Luftqualität wird in 3 Farben angezeigt:

- grün: gute Luftqualität
- gelb: mittlere Luftqualität
- rot: schlechte Luftqualität

### Filterwechselanzeige (F)

Ein notwendiger Filterwechsel wird über ein rot leuchtendes "F" im Bedienfeld angezeigt.

- Die zu erwartende Lebensdauer der Filterpatrone beträgt ca. 1 Jahr (je nach Lauf- und Reinigungsleistung).
- Verwenden Sie nur original IDEAL-Filterpatronen. Das Gerät funktioniert nur mit einer original IDEAL-Filterpatrone.

### Tageslichtsensor (J)

Die Anzeigehelligkeit wird automatisch dem Umgebungslicht angepasst.

### IR- Empfänger (K)

Empfängt die Signale der Fernbedienung.

### Luftqualitätssensor (L)

## Fernbedienung

---

### Batteriegebrauch

- Benutzen Sie für die Fernbedienung immer 3V Lithium Batterien CR2025.
- Inkorrekter Batteriegebrauch kann zu auslaufender Batterieflüssigkeit und/oder Schäden führen.
- Wenn die Fernbedienung über einen längeren Zeitraum hinweg nicht benutzt wird, entfernen Sie bitte die Batterie.

### Ungeeignete Platzierung

- Es sollten sich während der Bedienung keine Objekte oder Möbel zwischen Fernbedienung und Luftreiniger befinden.
- Der Luftreiniger sollte nicht in direkter Sonneneinstrahlung platziert werden. Der Infrarotsensor kann dadurch beeinträchtigt werden.
- Plätze, an denen Leuchtstoffröhren, aufgrund defekter/alter Röhren, flackern.
- Bewahren Sie die Fernbedienung nicht in direktem Sonnenlicht und/oder in der Nähe von Heizungen/Heizgeräten auf.

### Bei der ersten Benutzung

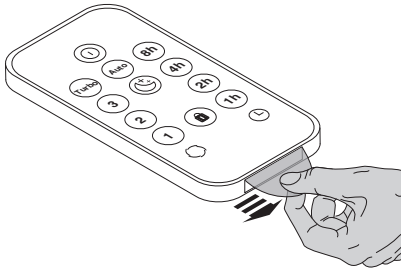

Die Fernbedienung hat eine vorinstallierte Lithium-Batterie CR2025. **Die Schutzlasche entfernen**, um die Batterie in der Fernbedienung zu aktivieren.

---

### Korrekte Handhabung

- Mit der Fernbedienung auf den Luftreiniger (IR-Empfänger **K**) zeigen.

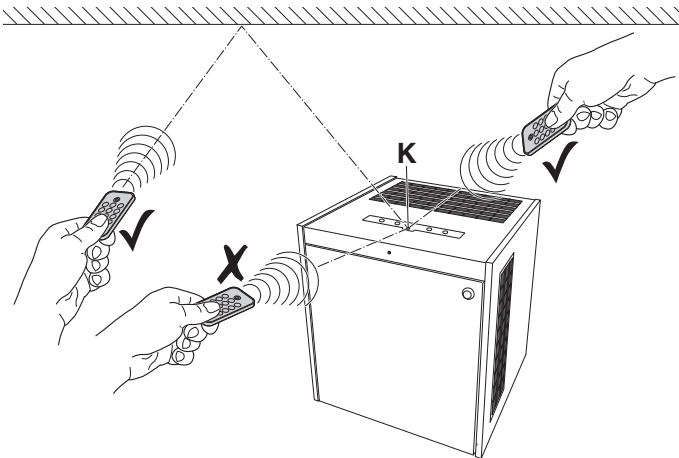

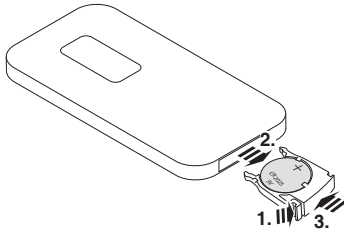

### Batterie austauschen

- Öffnen Sie das Batteriefach durch Drücken (1.) und gleichzeitiges Herausziehen (2.). Leere Batterie herausnehmen.
- Eine neue Batterie in das Batteriefach einlegen und dabei auf die angegebene Polarität achten (+ / -).
- Benutzen Sie bitte immer 3V Lithium Batterien CR2025.
- Das Batteriefach wieder in den Sitz einschieben (3.).

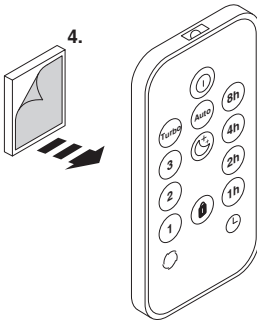

Der Fernbedienung ist eine selbstklebende Magnetfolie (4.) beigelegt. Bei Bedarf kann diese auf die Rückseite der Fernbedienung geklebt werden. Mit aufgeklebter Magnetfolie kann die Fernbedienung bequem an jeder ferromagnetischen Oberfläche angeheftet werden (z.B. an der Rückseite des Luftreinigers).

### Wichtige Hinweise zu Batterien und deren Entsorgung

Batterien gehören NICHT in den Hausmüll. Als Verbraucher sind Sie gesetzlich verpflichtet, gebrauchte Batterien zur fachgerechten Entsorgung zurückzugeben. Sie können Ihre Batterien bei den öffentlichen Sammelstellen in Ihrer Gemeinde abgeben oder überall dort, wo Batterien der gleichen Art verkauft werden.

- Achten Sie unbedingt auf die richtige Polarität der Batterien. Falsch eingesetzte Batterien können zur Zerstörung des Gerätes führen – Brandgefahr.
- Versuchen Sie nicht, Batterien zu öffnen oder in irgendeiner Weise zu beschädigen und werfen Sie Batterien nicht ins Feuer.
- Batterien, aus denen Flüssigkeit austritt, sind gefährlich. Berühren Sie diese nur mit geeigneten Handschuhen.
- Batterien gehören nicht in die Hände von Kindern.
- Nehmen Sie die Batterien aus dem Gerät, wenn Sie es für längere Zeit nicht benutzen.

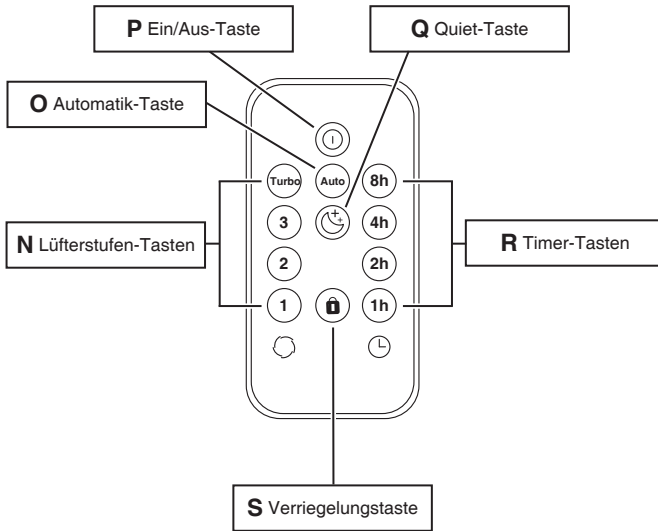

### Funktion

- N:** Die gewünschte Lüfterstufe (1-3) kann direkt angewählt werden.
- O:** Schaltet den Luftreiniger auf Automatikmodus (Auto).
- P:** Schaltet den Luftreiniger Ein/Aus (⏻).
- Q:** Schaltet den Luftreiniger in den Quiet-Modus (🌙).
- R:** Die gewünschte Timer-Zeit (1h, 2h, 4h, 8h) kann direkt angewählt werden.
- S:** Nach Betätigen der Verriegelungstaste (🔒) sind die Tasten am Bedienfeld des Luftreinigers gesperrt. Ein erneutes Drücken der Verriegelungstaste hebt die Sperrung auf. Außerdem kann die Sperrung aufgehoben werden, indem der Luftreiniger vom Netz getrennt wird oder durch Drücken und gedrückt halten der Ein/Aus-Taste (A) am Gerät.

### Hinweis:

Bei Betätigung der Fernbedienung leuchtet als Empfangsbestätigung die Luftqualitätsanzeige (E) für ca. 1 Sekunde auf. Wird bei aktivierter Verriegelungsfunktion eine Taste am Bedienfeld des Luftreinigers betätigt, leuchtet die Luftqualitätsanzeige (E) kurz rot auf.

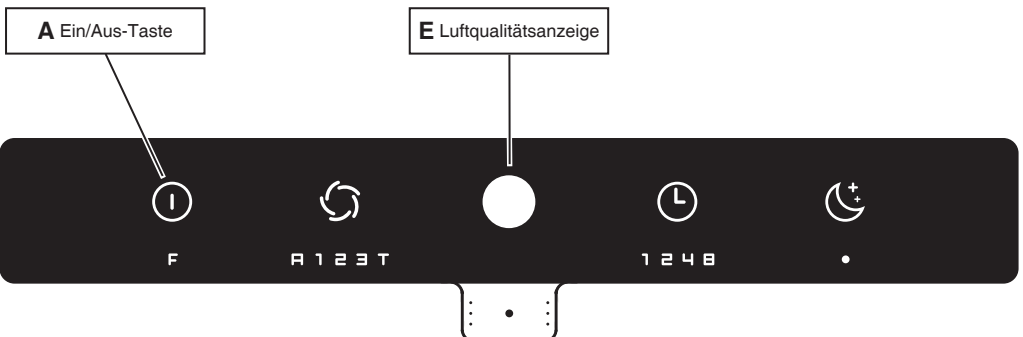

## Filterwechsel

**Filterwechsel** (z. B. nach Aufleuchten der Filterwechselanzeige F, siehe Seite 10)

### Hinweis:

**Es können nur original IDEAL-Filterpatronen (Bestellung unter [www.ideal.de](http://www.ideal.de)) verwendet werden. Die Filterpatrone kann ohne Werkzeug ausgetauscht werden.**

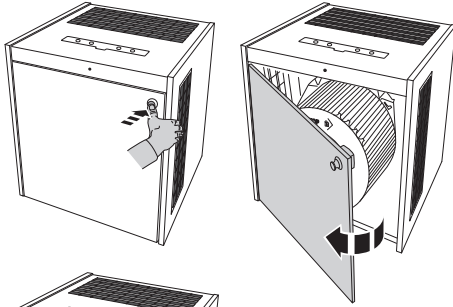

**⚠ ACHTUNG: Netzstecker ziehen!**

Türe durch Drücken auf das Druckschloss entriegeln, Türknauf erscheint. Türe am Türknauf öffnen.

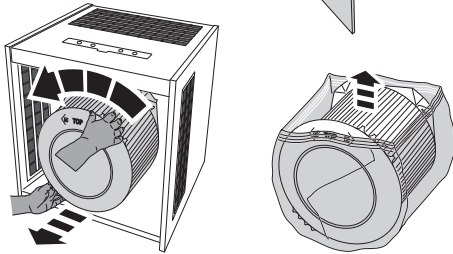

Halten Sie die gebrauchte Filterpatrone mit beiden Händen an den dafür vorgesehenen Griffmulden und drehen Sie sie im Gegenuhrzeigersinn .

Filterpatrone entnehmen.

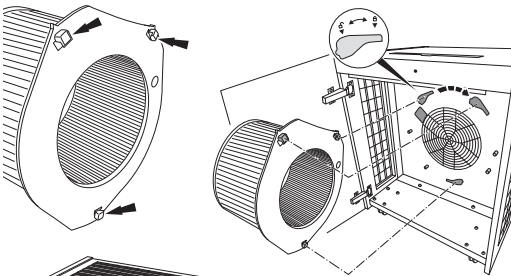

Neue Filterpatrone (Schutzfolie zuvor entfernen) mit den drei Rastnasen in die dafür vorgesehenen Aussparungen einsetzen und durch drehen im Uhrzeigersinn verriegeln .

Die Filterpatrone kann hierzu auf die Montagehilfen (X siehe Seite 7) aufgelegt werden.

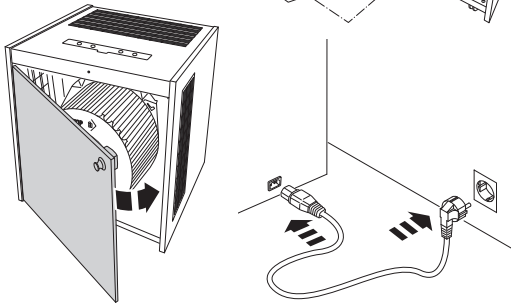

Türe schließen und durch Drücken auf das Druckschloss verriegeln. Netzkabel zuerst am Gerät, dann an der Steckdose einstecken.

### Hinweis:

**Der Luftreiniger erkennt selbständig, dass eine neue IDEAL-Filterpatrone eingesetzt wurde und stellt die Filterwechselanzeige automatisch zurück.**

## App-Steuerung / WLAN

---

### App-Steuerung

Ihr Luftreiniger kann zusätzlich auch mit der "IDEALAIRPRO" - App über Ihr Smartphone / Tablet gesteuert werden (iOS / Android).



### WLAN

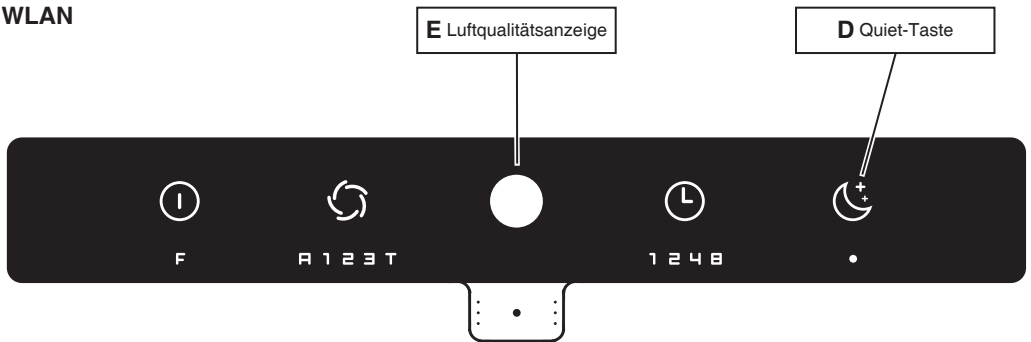

### WLAN aktivieren / deaktivieren

Der Luftreiniger ist am Stromnetz angeschlossen und ausgeschaltet.

- Die Quiet-Taste (D) drücken und gedrückt halten, bis die Luftqualitätsanzeige (E) blinkt
- das WLAN ist aktiviert, wenn die Luftqualitätsanzeige (E) blau blinkt
  - das WLAN ist deaktiviert, wenn die Luftqualitätsanzeige (E) weiß blinkt.

### WLAN zurücksetzen

Der Luftreiniger ist vom Stromnetz getrennt.

- Quiet-Taste (D) drücken und gedrückt halten, Netzkabel einstecken und die Quiet-Taste (D) weiterhin gedrückt halten, bis die Luftqualitätsanzeige (E) pink blinkt
- das WLAN ist auf Werkseinstellung zurückgesetzt.

#### Hinweis:

Um eine stabile WLAN-Verbindung gewährleisten zu können, sollte beim Einrichten (Verbindungsaufbau) ein Mindestabstand von 1 m zwischen Luftreiniger und Smartphone / Tablet eingehalten werden.

## Reinigung und Pflege / Zubehör

---

### Reinigung und Pflege

#### **ACHTUNG: Vor Reinigungs- und Pflegearbeiten den Netzstecker ziehen!**

- Wechseln Sie die Filterpatrone sobald die Filterwechselanzeige (F, Seite 10) aufleuchtet. Die durchschnittliche Filterlebensdauer beträgt ca. 1 Jahr (je nach Lauf- und Reinigungsleistung).
  - Reinigen Sie das Gehäuse des Luftreinigers mit einem mit Seifenlösung angefeuchteten, fusselfreien Tuch.
  - Reinigen Sie das Bedienfeld mit einem trockenen, fusselfreien Tuch.
  - Reinigen Sie die Öffnungen zum Luftqualitätssensor **L** und Staubsensor **M** (Seite 8) mit einem Staubsauger.
  - Reinigen Sie die Lufteinlasskanäle und den Luftreinigerinnenraum mit einem Staubsauger.
  - Reinigen Sie den Vorfilter der Filterpatrone mit einem Staubsauger. Entnehmen Sie dazu die Filterpatrone ("**Filterwechsel**" Seite 14) .
  - Verwenden Sie keine Lösungsmittel. Diese könnten die Gehäuseoberfläche, das Bedienfeld sowie den Luftqualitätssensor angreifen.
  - Schützen Sie den Luftreiniger vor Wasser.
  - Vermeiden Sie die Verwendung von silikonhaltigen Stoffen, da hierdurch der Luftqualitätssensor zerstört werden könnte.
  - Vermeiden Sie es, die Wirkung des Luftqualitätssensors mit stark dosierten Gasen, oder Alkoholen zu testen, da der Luftqualitätssensor dadurch zerstört werden könnte.
- 

### Zubehör

Zubehör können Sie über Ihren Fachhändler oder unter [www.ideal.de](http://www.ideal.de) beziehen.

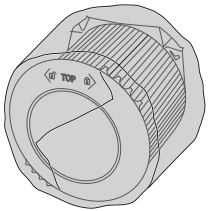

IDEAL-Filterpatrone

Best. Nr. 7320 099

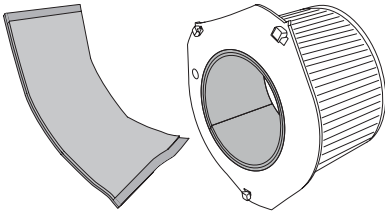

Aktivkohleeinsatz\*

Best. Nr. 7320 095

\*nicht im Lieferumfang enthalten



## Mögliche Störungen

<p><b>Luftreiniger lässt sich nicht einschalten.</b></p>	<p><b>Ist das Netzkabel an der Rückseite des Gerätes sicher angeschlossen?</b></p> <ul style="list-style-type: none"><li>→ Stellen Sie sicher, dass das Netzkabel keine Beschädigungen aufweist.</li><li>→ Überprüfen Sie beide Enden des Netzkabels. Stellen Sie sicher, dass diese eingesteckt sind und eine Stromverbindung hergestellt ist (Seite 7).</li></ul> <p><b>Ist eine Filterpatrone eingesetzt? Ist die Filterpatrone auch richtig eingesetzt?</b></p> <ul style="list-style-type: none"><li>→ Stellen Sie sicher, dass eine original IDEAL-Filterpatrone eingesetzt ist.</li><li>→ Stellen Sie sicher, dass die Filterpatrone mit allen 3 Rastnasen eingerastet und ganz verriegelt ist (<b>Schloss-Symbol</b>, Seite 7).</li></ul>
<p><b>Die Tasten des Luftreinigers funktionieren nicht.</b></p>  <p><b>Die Tasten der Fernbedienung funktionieren nicht.</b></p>	<p><b>Ist die Verriegelungsfunktion aktiviert?</b></p> <ul style="list-style-type: none"><li>→ Deaktivieren Sie die Verriegelungsfunktion an der Fernbedienung (<b>Funktion S</b>, Seite 13).</li><li>→ Netzkabel einmal aus- und dann wieder einstecken.</li></ul> <p><b>Ist die Batterie der Fernbedienung nicht eingelegt? Oder leer?</b></p> <ul style="list-style-type: none"><li>→ Überprüfen Sie die Batterie (3V Lithium CR2025).</li></ul> <p><b>Ist der IR- Empfänger verschmutzt?</b></p> <ul style="list-style-type: none"><li>→ Reinigen Sie den IR- Empfänger mit einem trockenen, fussselfreien Tuch.</li></ul> <p><b>Korrekte Handhabung?</b></p> <ul style="list-style-type: none"><li>→ Mit der Fernbedienung auf den Luftreiniger zeigen (Seite 11).</li><li>→ Nach dem anschließen des Netzkabels oder einem Filterwechsel ist die Funktion der Fernbedienung für ca. 10 Sekunden gesperrt.</li></ul>
<p><b>Die Anzeigen auf dem Bedienfeld des Luftreinigers bei heller Umgebung sind zu dunkel.</b></p>	<p><b>Ist der Tageslicht-Sensor verschmutzt?</b></p> <ul style="list-style-type: none"><li>→ Reinigen Sie die entsprechende Stelle auf dem Bedienfeld (<b>J</b>, Seite 8)! Die Anzeigen-Intensität wird automatisch auf die Umgebung angepasst.</li></ul>

## Mögliche Störungen

---

<p><b>Die Anzeigen auf dem Bedienfeld leuchten gar nicht.</b></p>	<p><b>Ist der Luftreiniger eingeschaltet?</b></p> <p>→ Luftreiniger durch Betätigen der Ein/Aus-Taste (<b>A</b>, Seite 8) einschalten.</p> <p><b>Ist die Quiet-Funktion aktiviert?</b></p> <p>→ Deaktivieren Sie die Quiet-Funktion durch Betätigen der Quiet-Taste (<b>D</b>, Seite 10).</p>
<p><b>Der Automatikmodus funktioniert nicht ordnungsgemäß.</b></p>	<p><b>Der Luftreiniger kalibriert den Luftqualitätssensor. Dies geschieht beim ersten Einschalten und nach Netztrennung.</b></p> <p>→ Warten Sie bis der Kalibriervorgang abgeschlossen ist (kann einige Minuten dauern)</p> <p><b>Der Luftqualitätssensor ist verschmutzt.</b></p> <p>→ Reinigen Sie die Öffnungen zum Luftqualitätssensor <b>L</b>, Staubsensor <b>M</b> (Seite 8), die Lufteinlasskanäle und den Luftreiniger-Innenraum (wo sich die Filterpatrone befindet) mit einem Staubsauger.</p> <p><b>Der Luftqualitätssensor erkennt die Luftqualität nicht zuverlässig</b></p> <p>→ Kalibrieren Sie den Luftqualitätssensor durch kurze Netztrennung neu!</p>

## Mögliche Störungen

---

**Der Luftreiniger macht laute Geräusche.**

**Ist die Filterpatrone stark verschmutzt?**

→ Reinigen Sie den Vorfilter mit einem Staubsauger.

**Befindet sich der Luftreiniger auf einer unebenen Oberfläche?**

→ Stellen Sie das Gerät auf eine ebene Oberfläche.

**Befindet sich der Luftreiniger in einer hohen Lüfterstufe?**

→ Stellen Sie an der Lüfterstufen-Taste (**B**, Seite 9) eine kleinere Lüfterstufe (**G**, Seite 9) ein.

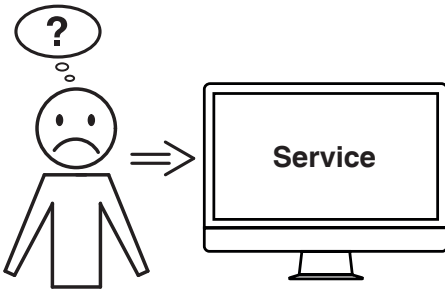

**Hilft keine der vorher genannten Problemlösungen?**

→ Kontakt: Service



• [www.krug-priester.com](http://www.krug-priester.com)

• [service@krug-priester.com](mailto:service@krug-priester.com)

## Technische Daten

---

### **IDEAL AP140 PRO:**

Netzspannung	200-240V-50/60Hz / 100-120V-50/60Hz
Leistungsaufnahme	175W (200-240V) / 175W (100-120V)
Geeignet für Raumgrößen	120 bis 160 m <sup>2</sup> *
Luftdurchsatz (max.)	1500 m <sup>3</sup> /h
Abmessungen (L × B × H)	633 × 562 × 725 mm
Gewicht	51 kg
Lautstärke Turbolüfterstufe  (max.)	60 dB(A)
Lautstärke Quiet-Modus  (min.)	17,5 dB(A)

Technische Änderungen vorbehalten.

\* Bei einer Raumhöhe von 2,50 m

---

## Garantiebestimmungen

IDEAL übernimmt für dieses Gerät eine Garantie ab Verkaufsdatum.

Die Garantiebestimmungen sind von unserer Landesvertretung festgelegt.

- Falls innerhalb des Garantiezeitraums ein Material oder Konstruktionsfehler auftritt, wird IDEAL nach eigenem Ermessen das Gerät reparieren, ersetzen oder den Einkaufspreis des Gerätes erstatten.
- Die Garantieleistung kann nur erfolgen, wenn ausreichende Nachweise, wie z.B. eine Kaufquittung vorgelegt werden und der Garantieanspruch innerhalb des Garantiezeitraums geltend gemacht wird.
- Die Garantie erstreckt sich nicht auf Verschleißteile und nicht auf die regelmäßig zu erneuernden Teile.
- Die Garantie verfällt, wenn das Gerät nicht sachgemäß (entsprechend der Betriebsanleitung) aufgestellt, eingesetzt und gereinigt/gepflegt wird.
- Die Garantie verfällt, wenn das Gerät an eine nicht dem Typenschild entsprechende Stromversorgung angeschlossen wird.

## Lagern

Luftreiniger vorzugsweise in der Originalverpackung an einem trockenen, nicht zu heissen Ort aufbewahren.

## Ersatzteile und Zubehör

Ersatzteile können Sie über Ihren Fachhändler oder unter [www.ideal.de](http://www.ideal.de) beziehen.

Es dürfen nur Originalteile des Herstellers verwendet werden.

## Reparatur

Reparaturen dürfen nur Fachkräfte oder der Kundendienst durchführen. Dies gilt auch für ein defektes Netzkabel. Durch unsachgemässe Reparaturen können erhebliche Gefahren für den Benutzer entstehen und der Garantieanspruch erlischt.

## Entsorgung

Dieses Gerät darf nicht mit dem Hausmüll entsorgt werden! Bitte geben sie dieses Gerät an den dafür vorgesehenen Sammelstellen ab! Das Sammeln und Recyceln elektrischen und elektronischen Abfalls schont wertvolle Ressourcen!

Das Verpackungsmaterial ist wieder verwertbar. Entsorgen Sie die Verpackung umweltgerecht und führen Sie sie der Wertstoffsammlung zu.

**Danke!**





Das Unternehmen Krug + Priester hat folgende Zertifizierungen:

- Qualitätsmanagementsystem nach DIN EN ISO 9001:2015
- Umweltmanagementsystem nach DIN EN ISO 14001:2015
- Energiemanagementsystem nach DIN EN ISO 50001:2018





Diese Maschine ist GS-geprüft und entspricht den folgenden EG-Richtlinien:

- 2014/35/EU für elektrische Sicherheit
- 2014/30/EU für elektromagnetische Verträglichkeit.
- 2011/65/EU, 2015/863/EU RoHS.

Die spezifischen technischen Daten entnehmen Sie bitte den Angaben auf dem Typenschild der Maschine.

Für die Inanspruchnahme einer Garantieleistung muss das Gerät durch das Typenschild zu identifizieren sein.

Technische Änderungen vorbehalten.

## EG-KONFORMITÄTSERKLÄRUNG

- Hiermit erklären wir, daß die Bauart von

**IDEAL AP140 PRO** Made in Germany

**GS-IDENT. Nr.**  
**11732001**

**UL-IDENT. Nr.**  
**10732001**

- folgenden einschlägigen Bestimmungen entspricht

**2014/35/EU**

Niederspannungsrichtlinie

**2011/65/EU, 2015/863/EU**

RoHS Richtlinie

**2014/30/EG**

EMV-Richtlinie

- Angewendete harmonisierte Normen insbesondere

**IEC 61000-3-2; IEC 61000-3-3; EN 61000-3-2; EN 61000-3-3;**

**EN 60335-2-65; EN 60335-1;**

**EN ISO 13857; EN 55014-1; EN 55014-2**

02.04.2020

Datum

Bevollmächtigter für technische Dokumentation

- Geschäftsführer -

Krug & Priester GmbH & Co. KG  
Simon-Schweitzer-Str. 34  
D-72336 Balingen (Germany)

---

**EN    Operating Instructions (24 – 45)**

<b>Intended use</b>	<b>25</b>
<b>Safety instructions</b>	<b>25</b>
<b>Product features</b>	<b>27</b>
<b>Included in the box</b>	<b>27</b>
<b>Setting up</b>	<b>28</b>
<b>Control panel</b>	<b>30</b>
<b>Fan speeds</b>	<b>31</b>
<b>Timer function</b>	<b>31</b>
<b>Quiet function</b>	<b>32</b>
<b>Air quality indicator</b>	<b>32</b>
<b>Filter replacement indicator</b>	<b>32</b>
<b>Daylight sensor</b>	<b>32</b>
<b>IR receiver</b>	<b>32</b>
<b>Air quality sensor</b>	<b>32</b>
<b>Remote control (when using for the first time)</b>	<b>33</b>
<b>Remote control (replacing the battery)</b>	<b>34</b>
<b>Remote control (function)</b>	<b>35</b>
<b>Changing the filter</b>	<b>36</b>
<b>App Control / WLAN</b>	<b>37</b>
<b>Cleaning and maintenance / Accessories</b>	<b>38</b>
<b>Troubleshooting</b>	<b>39</b>
<b>Technical data</b>	<b>42</b>



## Safety instructions

---



### Introduction

Thank you for choosing a device from IDEAL.

### Intended use

- The device is used exclusively for cleaning the ambient air indoors.
- Please read these operating instructions before starting to use the device and please follow the safety instructions.  
The operating instructions must be kept available with the device at all times.



### Safety instructions

- Keep packing material, such as plastic wrapping, away from children! (Risk of suffocation)
- Please follow the safety instructions to prevent fire or electric shock. Only use the device indoors.
- Only use a wall socket that supplies the correct voltage (see rating plate).
- Do not modify or repair the device.
- Do not use the device if the power cable or mains plug is damaged or if the connection at the wall socket is not stable.
- Make sure that the power cable does not get crushed while you are using the device and that it cannot be damaged in any other way. Place the cable so that no one will trip over it. Do not place the power cable under strain.
- Disconnect the plug from the wall socket for cleaning purposes and whenever the device is not in use for a significant period of time.
- Do not touch the plug or the device if you have wet hands.
- Do not spray any insect repellent.
- Do not use in rooms where the device may come into contact with fuel vapour or metal dust.
- Do not use any volatile liquids, petroleum, kerosene, paint thinner or polishing paste to clean the device. Such liquids may damage the surface of the device.
- Do not expose the device to rain, water, moisture or high humidity, and do not set it up in a bathroom or kitchen next to a sink.
- Make sure that no foreign objects get into the outlet grilles.
- Do not use near an open fire or sparks.
- The device is not suitable for removing harmful gases (carbon monoxide, e.g. from heating appliances).
- The appliance is not to be used by persons (including children) with reduced physical, sensory or mental capabilities, or lack of experience and knowledge, unless they have been given supervision or instruction.
- Children being supervised not to play with the appliance.

## Safety instructions

---



### Safety instructions

- Do not block the air intake and outlet.
  - Keep this air purifier away from direct sunlight, naked flames or heat.
  - Only use the air purifier in closed interiors and within the specified technical parameters. Improper usage may pose a threat to life and health.
  - Do not use the unit near a fire alarm. If the outlet air is blowing towards a fire alarm, the alarm may respond late or not at all.
- 



### Caution

Risk of injury due to electric shock.

Always disconnect the mains plug prior to:

- Carrying out maintenance work or cleaning
  - Moving the device
  - Changing the filter
- 



### Danger

- Do not use any spray cans with flammable content near to the Air Purifier!
- 



### Danger

- Do not use any flammable cleaning agents.
-

## Product features / Included in the box

---

### Product features

- **Filter replacement indicator:**  
An illuminated red replacement indicator on the air purifier indicates that the filter cartridge needs to be replaced.
  - **Air purification in 5 speed settings**
  - **2-stage air purification system:**  
Pre-filter, HEPA filter
  - **360° filter (Pre-filter, HEPA)**  
Easy maintenance and replacement of the filter cartridge.
- 

### Included in the box

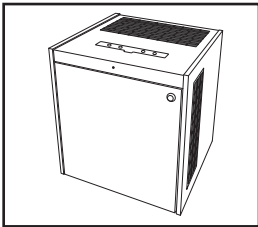

**Air Purifier**  
(including filter cartridge)

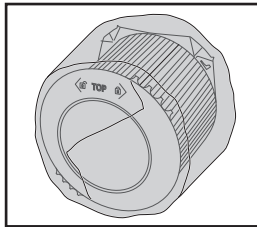

**Filter cartridge**

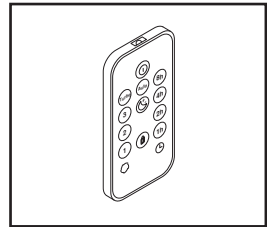

**Remote control**

- With self-adhesive magnetic film
- With 3V lithium battery

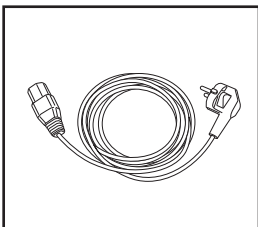

**Power cable**

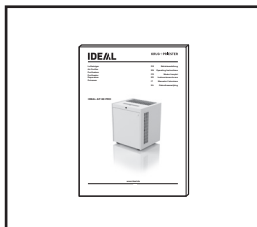

**Printed operating instructions**

## Setting up

---

### Installation guidelines for optimum performance:

- Place the device at least 10 cm away from the wall.
- Keep the device away from areas subjected to draft (wind).
- Make sure that furniture, fabrics or other objects do not come in contact with the air intake/outlet or block them.
- Place the device on a stable, even surface and make sure there is sufficient air circulation.

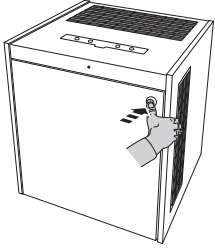

Unlock the door by pressing the push lock, the door knob appears.

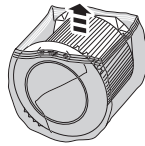
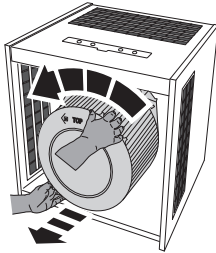
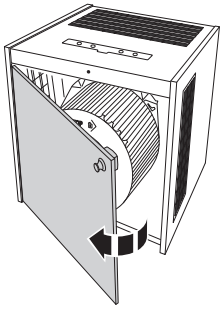

Open the door by means of the door knob. Hold the filter cartridge with both hands using the recessed grips provided and turn it anti-clockwise . Take out the filter cartridge and remove the protective film.

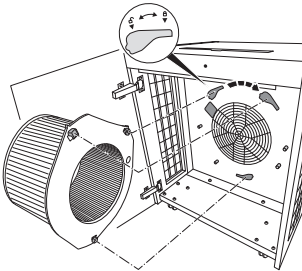
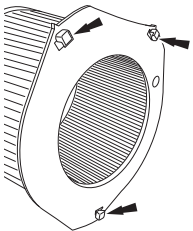

Insert the filter cartridge with the three tabs in the notches provided and lock in position by turning clockwise .

## Setting up

---

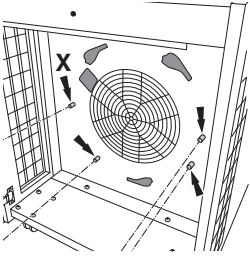

Tip:  
For this, the filter cartridge can be placed on the assembly pins (X).

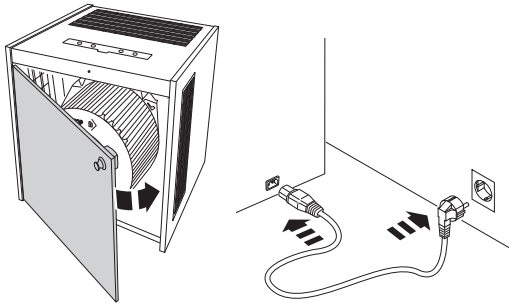

Close the door and lock it by pressing the push lock. Connect the power cable to the device first, then to the socket.

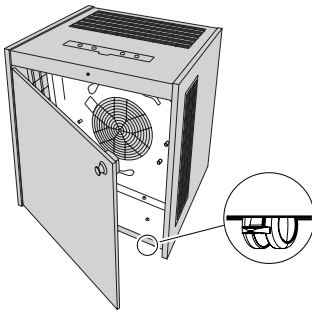

### ⚠ Safety informations

Operating the air purifier without panels and protective covers (motor protection grille, ventilation outlet grille, door, etc.) fully and securely attached is not permitted.

Use two lockable swivel castors to secure the device from rolling away. Make sure the swivel castors are unlocked before moving the device!

## Control panel

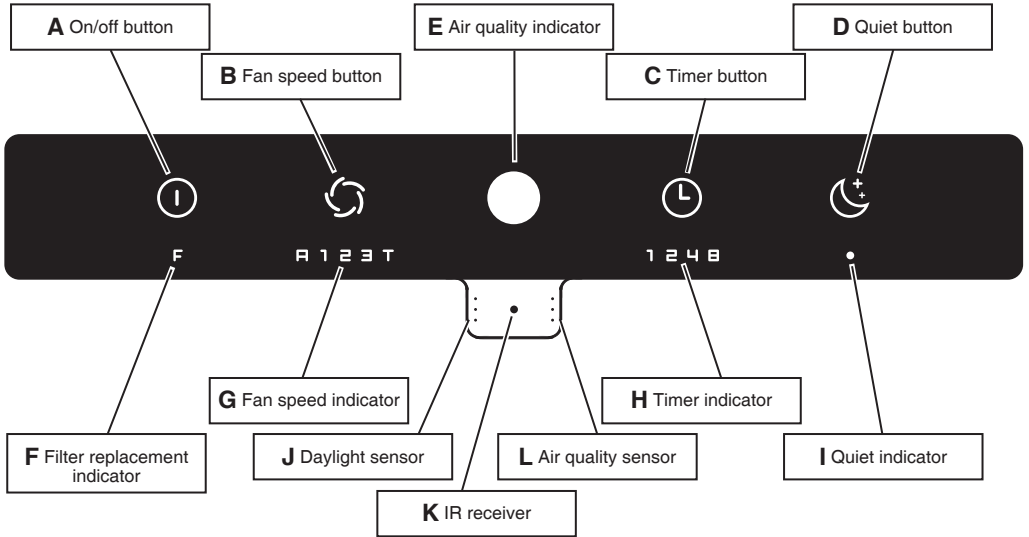

### Note:

The air quality sensor (**L**) is recalibrated the first time you switch it on (**A**) and after being disconnected from the mains power supply. Once the air quality sensor has been calibrated, the air purifier always starts in automatic mode. If the filter cartridge is missing, the filter replacement (**F**) and air quality indicators (**E**) flash red alternately.

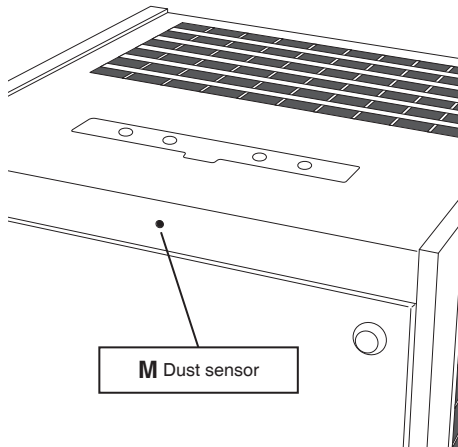

## Control panel

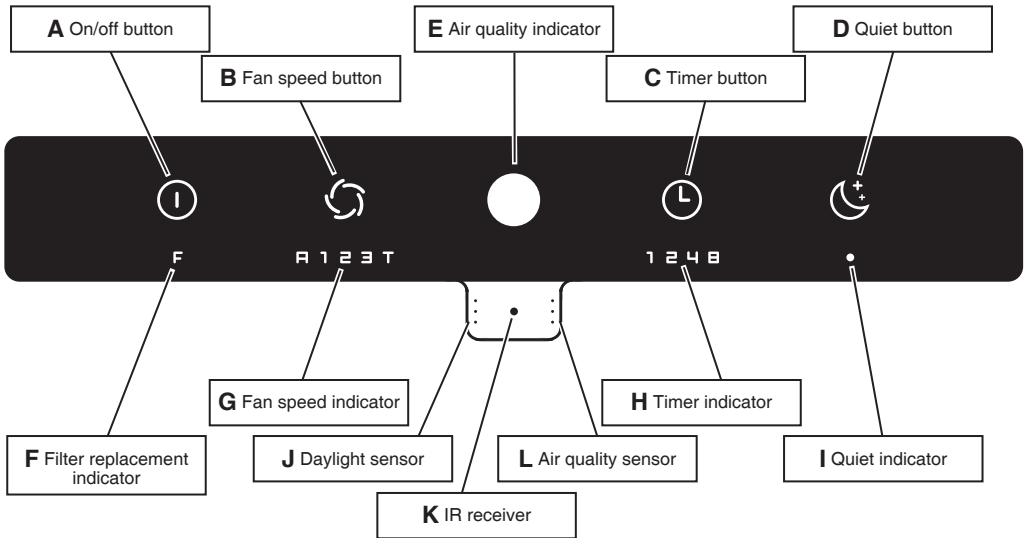

### Fan speeds

- Press the on/off button (**A**) to switch the air purifier on or off.
- The air purifier runs in automatic mode **A**. In automatic mode, the fan speed (**G**) automatically adapts to the measured air quality. The worse the air quality, the higher the fan speed.
- Press the fan speed button (**B**) to exit automatic mode. The air purifier now runs at fan speed **1**. Press again to increase the fan speed to **2**. Press again to increase the fan speed to **4**, or to the turbofan speed **T**.
- The turbo speed setting for fast purification of the ambient air requires the air purifier to run at maximum capacity. This can only be selected manually.

### Timer functions

Pressing the timer while the air purifier is switched on activates the “switch-off timer” → after the set time, the air purifier switches off:

- Switch the air purifier on (on/off button **A**).
- Press the timer button (**C**) to activate the timer. Press repeatedly to increase the timer time: **1** (h) → **2** → **4** → **8**. Each number lights up in turn. Press the timer button again (no number lights up) to disable the timer function.
- The timer indicator counts the respective time with (→ Countdown). The remaining time is displayed.

Pressing the timer button while the air purifier is switched off activates the “switch-on timer” → after the set time, the air purifier switches on.

## Control panel

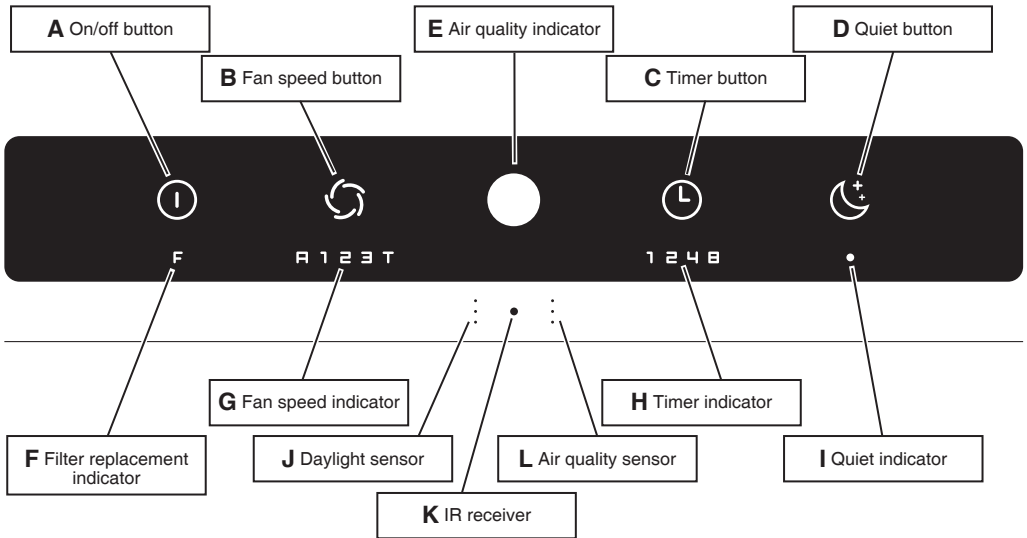

### Quiet function

The Quiet button (D) is provided for particularly low-noise, unobtrusive operation (e.g. bedrooms). Press the Quiet button (D) to switch the fan speed (G) to its lowest capacity and switch off all indicators. Only the Quiet indicator (I) is dimly lit.

### Air quality indicator (E)

The air quality is displayed in 3 colours:

- Green: good air quality
- Yellow: average air quality
- Red: poor air quality

### Filter replacement indicator (F)

An illuminated red "F" on the control panel indicates that the filter needs replacing.

- The life expectancy of the filter is approx. 1 year (depending on operation and purification activities).
- Only use original IDEAL filter cartridge. The device will only function with an original IDEAL filter cartridge.

### Daylight sensor (J)

The display brightness is automatically adjusted to the ambient light.

### IR receiver (K)

Receives the signals from the remote control.

### Air quality sensor (L)



## Remote control

---

### Battery usage

- Always use 3V lithium batteries CR2025 for the remote control.
- Incorrect battery usage may result in leakage of battery fluid and/or damage.
- If the remote control is not going to be used for a long time, please remove the battery.

### Unsuitable location

- Make sure that no objects or furnishings are situated between the remote control and the air purifier.
- The air purifier should not be placed in direct sunlight. This could impair the infrared sensor.
- Locations where fluorescent tubes are flickering because they are defective or old.
- Do not store the remote control in direct sunlight and/or close to radiators/heaters.
- **When using for the first time**

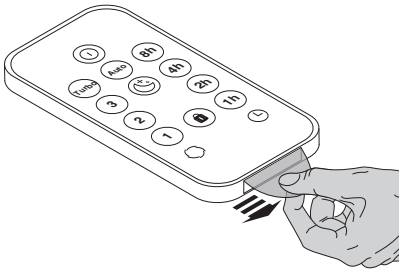

The remote control has a pre-installed lithium battery CR2025. **Remove the protective flap** to activate the remote control battery.

### How to use correctly

- Point the remote control at the air purifier (IR receiver **K**).

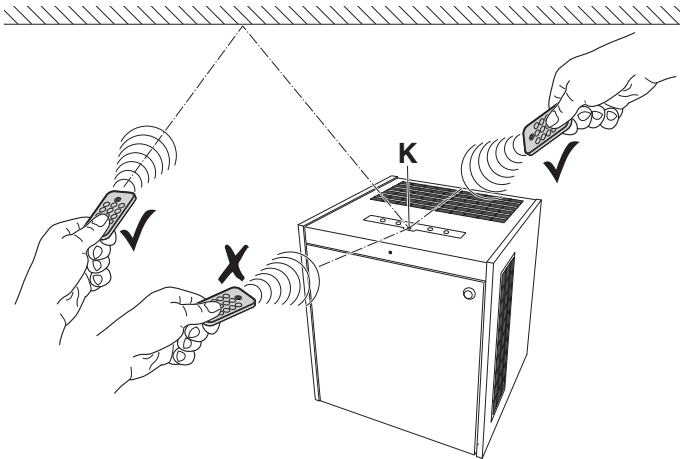

## Remote control

---

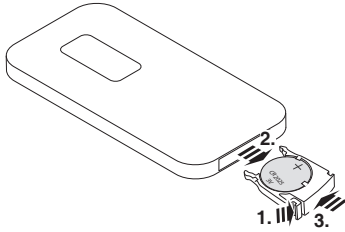

### Replacing the battery

- Open the battery compartment by pressing (1.) and pulling out (2.) at the same time. Take out the flat battery.
- Insert a new battery into the battery compartment, making sure the polarity is correct (+ / -).
- Always use 3V lithium batteries CR2025.
- Slide the battery compartment back into its seating (3.).

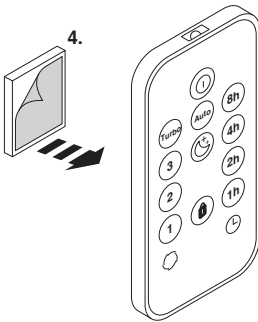

The remote control comes with a self-adhesive magnetic film (4.). If required, this can be stuck on the back of the remote control. With the magnetic film stuck on it, the remote control can easily be attached to any ferromagnetic surface (e.g. on the back of the air purifier).

### Important information about the batteries and how to dispose of them

Batteries must NOT be disposed of with household waste. As the user, you are legally obligated to return used batteries for proper disposal. You can hand in your batteries at public collection points in your community or wherever the same type of batteries are sold.

- It is very important that you make sure that the polarity of the batteries is correct. Wrongly inserted batteries could destroy the device – a fire hazard.
- Do not try to open or damage batteries and do not throw batteries into a fire.
- Batteries that are leaking fluid are dangerous. Only touch these with suitable gloves.
- Keep batteries out of the reach of children.
- Take the batteries out of the device if you are not going to be using it for a significant period of time.

## Remote control

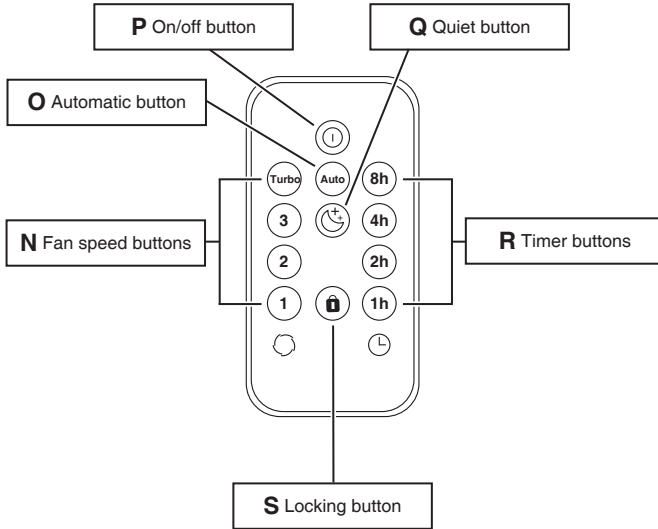

### Function

**N:** Select the required fan speed .

**O:** Switches the air purifier to automatic mode .

**P:** Switches the air purifier on/off .

**Q:** Switches the air purifier to Quiet mode .

**R:** Select the required timer time .

**S:** Press the locking button  to lock the buttons on the control panel (air purifier).  
Press the locking button again to unlock.

The lock can also be removed by disconnecting the air purifier from the mains or by pressing and holding down the on/off button (**A**) on the device.

### Note:

When you operate the remote control, the air quality indicator (**E**) lights up for approx. 1 second in acknowledgement. If you operate a button on the control panel (air purifier) while the locking function is activated, the air quality indicator (**E**) lights up briefly in red.

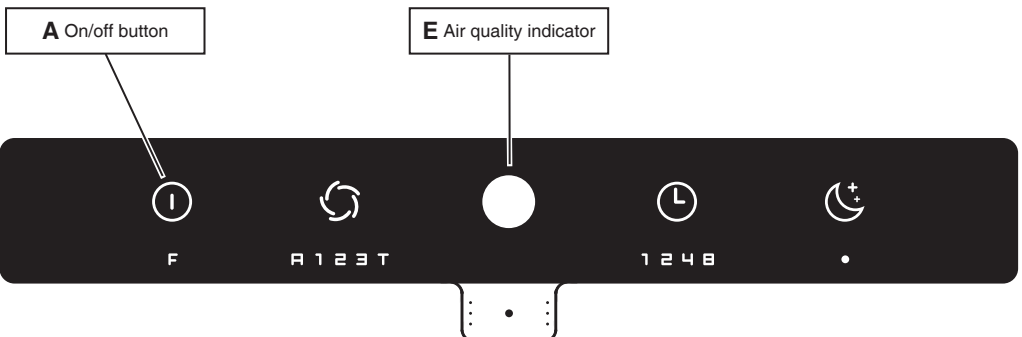

## Changing the filter

**Filter replacement** (e.g. in accordance with the filter replacement indicator **F**, see page 32)

**Note:**

**Only original IDEAL filter cartridges (order from [www.ideal.de](http://www.ideal.de)) may be used. No tools are required to replace the filter cartridge.**

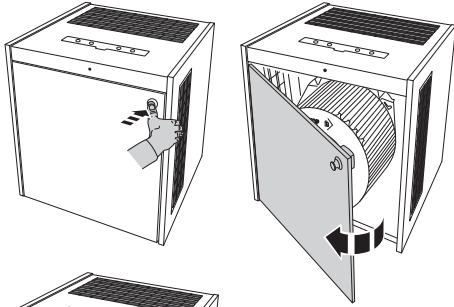

**⚠ CAUTION: Disconnect the mains plug!**

Unlock the door by pressing the push lock, the door knob appears. Open the door by means of the door knob.

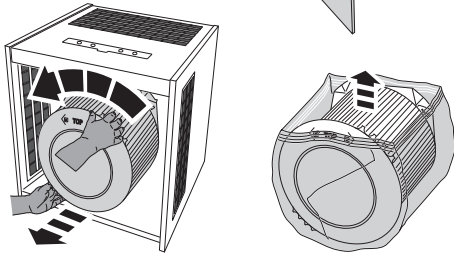

Hold the spent filter cartridge with both hands using the recessed grips provided and turn it anti-clockwise .

Remove the filter cartridge.

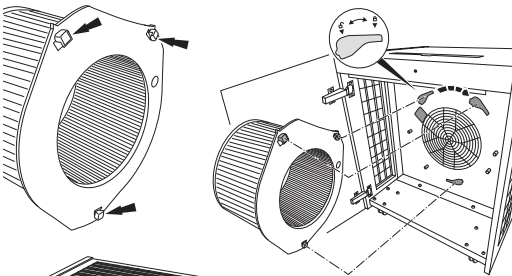

Insert the new filter cartridge (remove the protective foil beforehand) with the three snap-fit tabs into the recesses provided for this purpose and lock it by turning it clockwise .

For this, the filter cartridge can be placed on the assembly pins (**X** see page 29).

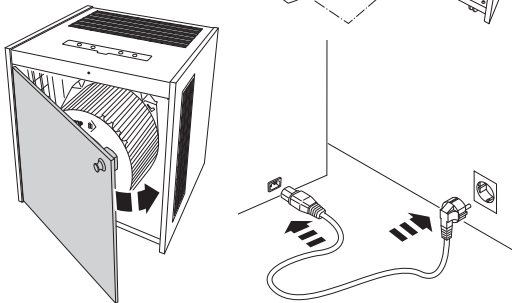

Close the door and lock it by pressing the push lock. Connect the power cable to the device first, then to the socket.

**Note:**

**The air purifier automatically detects that a new IDEAL filter cartridge has been inserted and automatically resets the filter replacement indicator.**

**IDEAL filter cartridge      Order no. 7320 099**

## App Control / WLAN

---

### App Control

Your purifier can additionally be controlled by the "IDEALAIRPRO" App via your smartphone / tablet (iOS /Android).



---

### WLAN

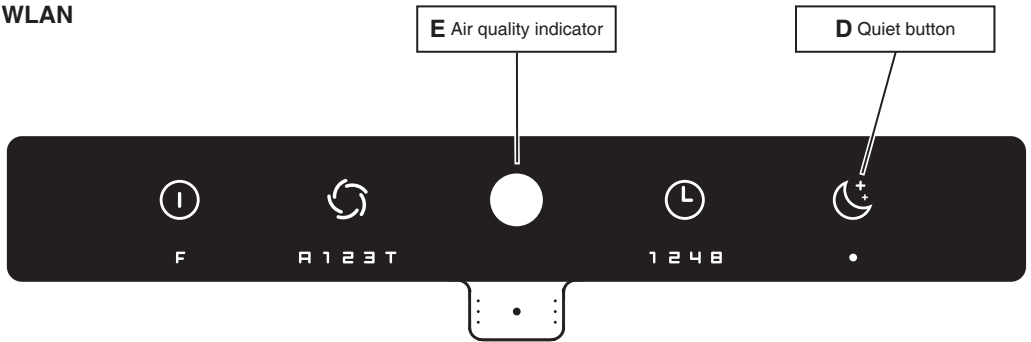

### Enabling/disabling WLAN

The air purifier is connected to the power supply and switched off.

Press and hold down the Quiet button (D) until the air quality indicator (E) flashes

- The WLAN is enabled  
when the air quality indicator (E) flashes blue
- The WLAN is disabled  
when the air quality indicator (E) flashes white.

### Resetting the WLAN

The air purifier is disconnected from the power supply.

Press and hold down the Quiet button (D), plug in the power cable and continue to hold down the Quiet button (D) until the air quality indicator (E) flashes pink

- The WLAN is reset to factory settings.

#### Note:

To ensure a stable WLAN connection, a minimum distance of 1 m between air purifier and smartphone/tablet should be maintained during setup (connection setup).

## Cleaning and maintenance / Accessories

---

### Cleaning and maintenance

**⚠ CAUTION: Disconnect the mains plug prior to any cleaning or maintenance work!**

- Replace the filter cartridge as soon as the filter replacement indicator (**F**, page 32) lights up. The average life expectancy of the filter is approx. 1 year (depending on operation and purification activities).
  - Clean the air purifier housing with a lint-free cloth moistened with soapy water.
  - Clean the control panel with a dry, lint-free cloth.
  - Clean the openings for the air quality sensor (**L**) and the dust sensor (**M** page 30) with a vacuum cleaner.
  - Clean the air intake ducts and the interior of the air purifier with a vacuum cleaner.
  - Clean the filter cartridge's pre-filter with a vacuum cleaner. To do this, remove the filter cartridge ("**Changing the filter**" page 36).
  - Do not use any solvents. These could damage the housing surface, the control panel and the air quality sensor.
  - Protect the air purifier from water.
  - Do not use any substances containing silicone, since this could destroy the air quality sensor.
  - Do not test the effectiveness of the air quality sensor with high quantities of gas, or alcohol, since this could destroy the air quality sensor.
- 

### Accessories

You can source accessories via your dealer or at [www.ideal.de](http://www.ideal.de).

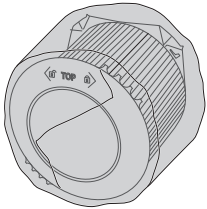

IDEAL filter cartridge

Order no. 7320 099

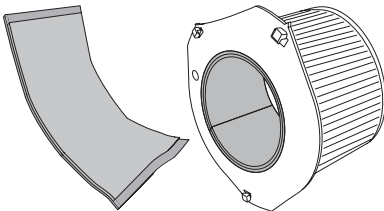

Activated carbon inlay\*

Order no. 7320 095

\*not included in delivery

<p><b>The air purifier won't switch on.</b></p>	<p><b>Is the power cable securely connected to the back of the device?</b></p> <ul style="list-style-type: none"><li>→ Make sure that the power cable is not damaged in any way.</li><li>→ Check both ends of the power cable. Make sure that these are plugged in and that the purifier is connected to the power supply (page 29).</li></ul> <p><b>Has a filter cartridge been inserted? Is the filter cartridge inserted correctly?</b></p> <ul style="list-style-type: none"><li>→ Make sure that an original IDEAL filter cartridge is inserted.</li><li>→ Make sure that the filter cartridge is clicked in place with all 3 tabs and is fully locked (<b>padlock icon</b>, page 29).</li></ul>
<p><b>The buttons on the air purifier do not work.</b></p> <p><b>The buttons on the remote control do not work.</b></p>	<p><b>Has the locking function been activated?</b></p> <ul style="list-style-type: none"><li>→ Disable the locking function on the remote control (<b>function S</b>, page 35).</li><li>→ Unplug the power cable and then plug it back in.</li></ul> <p><b>Is the battery in the remote control? Or is it flat?</b></p> <ul style="list-style-type: none"><li>→ Check the battery (3V lithium CR2025).</li></ul> <p><b>Is the IR receiver dirty?</b></p> <ul style="list-style-type: none"><li>→ Clean the IR receiver with a dry, lint-free cloth.</li></ul> <p><b>Are you using it correctly?</b></p> <ul style="list-style-type: none"><li>→ Point the remote control at the air purifier (page 33).</li><li>→ Having joined the power cord or exchanged the filter, the function of the remote control is blocked for about 10 seconds</li></ul>

## Troubleshooting

<p><b>The indicators on the control panel do not light up at all.</b></p>	<p><b>Is the air purifier switched on?</b></p> <p>→ Switch the air purifier on by pressing the on/off button (<b>A</b>, page 30).</p> <p><b>Has the Quiet function been activated?</b></p> <p>→ Disable the Quiet function by pressing the Quiet button (<b>D</b>, page 32).</p>
<p><b>Automatic mode is not working properly.</b></p>	<p><b>The air purifier calibrates the air quality sensor. This happens when you first switch it on and after disconnecting it from the mains.</b></p> <p>→ Wait until the calibration process has been completed (this may take a few minutes)</p> <p><b>The air quality sensor is dirty.</b></p> <p>→ Clean the openings for the air quality sensor <b>L</b>, dust sensor <b>M</b> (page 30), the air intake ducts and the interior of the air purifier (where the filter cartridge is located) with a vacuum cleaner.</p> <p><b>The air quality sensor is not detecting the air quality reliably</b></p> <p>→ Calibrate the air quality sensor by briefly disconnecting it from the mains again!</p>



## Troubleshooting

**The air purifier is making loud noises.**

**Is the filter cartridge really dirty?**

→ Clean the pre-filter with a vacuum cleaner.

**Is the air purifier located on an even surface?**

→ Place the device on an even surface.

**Is the air purifier running at a high fan speed?**

→ Use the fan speed button (**B**, page 31) to set a lower fan speed (**G**, page 31).

**In bright environments, the indicators on the air purifier control panel are too dark.**

**Is the daylight sensor dirty?**

→ Clean the relevant section on the control panel (**J**, page 30)!  
The display intensity automatically adapts to its surroundings.

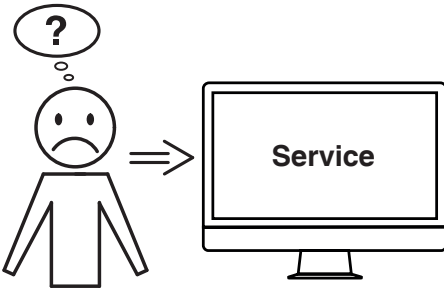

**Did none of the specified solutions help you with your problem?**

→ Contact: Service



• [www.krug-priester.com](http://www.krug-priester.com)

• [service@krug-priester.com](mailto:service@krug-priester.com)

## Technical data

---

### **IDEAL AP140 PRO:**

Power supply	200-240V-50/60Hz / 100-120V-50/60Hz
Power consumption	175W (200-240V) / 175W (100-120V)
Suitable for rooms	120 to 160 m <sup>2</sup> *
Air flow rate (max.)	1500 m <sup>3</sup> /h
Dimensions (L × W × H)	633 × 562 × 725 mm
Weight	51 kg
Volume at turbofan speed  (max.)	60 dB(A)
Volume in Quiet mode  (min.)	17,5 dB(A)

Subject to technical changes.

\* For a room height of 2.50 m

---

## Terms of warranty

IDEAL provides a warranty for this device from the date of purchase.

The terms of warranty are defined by our local representative.

- If a material or design defect occurs during the warranty period, IDEAL shall repair or replace the device, or repay the purchase price, at its discretion.
- The warranty will only be honoured if sufficient evidence is submitted, e.g. sales receipt, and the claim under warranty is made within the warranty period.
- The warranty does not cover wearing parts or parts that need to be replaced regularly.
- The warranty shall be void if the device is not set up, adjusted and cleaned/maintained correctly (in accordance with the operating instructions).
- The warranty shall be void if the device is connected to a power supply that does not comply with the rating plate data.

## Storage

We recommend storing the air purifier in its original packaging in a cool, dry place.

## Spare parts and accessories

You can source spare parts via your dealer or at [www.ideal.de](http://www.ideal.de).

Only use the manufacturer's original parts.

## Repairs

Repairs must only be carried out by qualified experts or the customer service department.

This also applies if you have a defective power cable. Any attempt by untrained persons to perform repairs may pose considerable risk to the user and invalidate the warranty.

## Disposal

This device must not be disposed of with household waste! Please hand this device in at the collection points provided! Collecting and recycling electrical and electronic waste conserves valuable resources!

The packaging material can be recycled.

Dispose of the packaging in an environmentally friendly manner and take it to the recyclable waste collection.

**Thanks!**





The company Krug + Priester has the following certifications:

- Quality management system according to DIN EN ISO 9001:2015
- Environmental management system according to DIN EN ISO 14001:2015
- Energy management system according to DIN EN ISO 50001:2018



This machine is GS-tested and conforms to the following EC guidelines:

- 2014/35/EU for electrical safety
- 2014/30/EU for electromagnetic compatibility.
- 2011/65/EU, 2015/863/EU RoHS.

For specific technical data, please refer to the information on the identification plate of the machine.

To file a warranty claim, the device must still bear its original identification plate.  
Subject to technical changes.

### EC-declaration of conformity

- Herewith we declare that

**IDEAL AP140 PRO** Made in Germany

**GS-IDENT. No.**  
**11732001**

**UL-IDENT. No.**  
**10732001**

- complies with the following provisions applying to it

#### **2014/35/EU**

Low voltage directive

#### **2011/65/EU, 2015/863/EU**

RoHS directive

#### **2014/30/EG**

EMV Electromagnetic compatibility directive

- Applied harmonised standards in particular

**IEC 61000-3-2; IEC 61000-3-3; EN 61000-3-2; EN 61000-3-3;  
EN 60335-2-65; EN 60335-1;  
EN ISO 13857; EN 55014-1; EN 55014-2**

02.04.2020  
Datum

Authorized representative for technical documentation:

Krug & Priester GmbH & Co. KG  
Simon-Schweitzer-Str. 34  
D-72336 Balingen (Germany)

- Geschäftsführer -

### FR Mode d'emploi (46 – 67)

<b>Utilisation conforme</b>	<b>47</b>
<b>Consignes de sécurité</b>	<b>47</b>
<b>Caractéristiques du produit</b>	<b>49</b>
<b>Contenu de la livraison</b>	<b>49</b>
<b>Installation</b>	<b>50</b>
<b>Panneau de commande</b>	<b>52</b>
<b>Niveaux de ventilation</b>	<b>53</b>
<b>Fonction programmation</b>	<b>53</b>
<b>Fonction silence</b>	<b>54</b>
<b>Voyant de la qualité de l'air</b>	<b>54</b>
<b>Voyant de remplacement du filtre</b>	<b>54</b>
<b>Capteur de luminosité</b>	<b>54</b>
<b>Récepteur IR</b>	<b>54</b>
<b>Capteur de la qualité de l'air</b>	<b>54</b>
<b>Télécommande (première utilisation)</b>	<b>55</b>
<b>Télécommande (remplacement de la pile)</b>	<b>56</b>
<b>Télécommande (fonctionnement)</b>	<b>57</b>
<b>Remplacement du filtre</b>	<b>58</b>
<b>Pilotage au travers d'une application smartphone</b>	<b>59</b>
<b>WiFi</b>	<b>59</b>
<b>Nettoyage et entretien / Accessoires</b>	<b>60</b>
<b>Pannes éventuelles</b>	<b>61</b>
<b>Caractéristiques techniques</b>	<b>64</b>



### Préface

Nous vous remercions d'avoir opté pour un appareil de la maison IDEAL.

### Utilisation conforme

- L'appareil est exclusivement destiné à l'épuration de l'air ambiant en intérieur.
- Veuillez lire impérativement ce mode d'emploi et observer les consignes de sécurité avant la mise en service de la machine.  
Ce mode d'emploi doit être disponible à tout moment.



### Consignes de sécurité

- Conservez les emballages, telles que les films d'emballage, hors de portée des enfants ! (Risque d'asphyxie)
- Respectez les consignes de sécurité pour éviter le risque d'incendie ou d'électrocution. N'utilisez l'appareil qu'à l'intérieur.
- Utilisez uniquement une prise de courant avec la tension indiquée (voir plaque signalétique).
- Ne procédez à aucune modification ou réparation sur l'appareil.
- N'utilisez l'appareil en aucun cas si le cordon d'alimentation ou la fiche secteur est endommagée ou si le branchement dans la prise murale est instable.
- Veillez à ce que le cordon d'alimentation ne soit pas pincé et ne puisse pas être endommagé d'une autre manière pendant le fonctionnement. Posez le cordon de sorte à éviter que quelqu'un puisse trébucher sur le cordon. Le cordon d'alimentation ne doit pas être tendu.
- Débranchez la fiche en cas de non-utilisation prolongée ou à des fins de nettoyage.
- Ne touchez pas la fiche ou l'appareil avec des mains mouillées.
- Ne pulvérisez pas de produit insecticide.
- N'utilisez pas l'appareil dans des locaux dans lesquels l'air est susceptible de contenir des vapeurs de combustibles, vapeur d'huile ou des poussières métalliques.
- N'utilisez pas de liquide volatil, de white-spirit, de kérosène, de diluant ou de la pâte de polissage pour le nettoyage. Ces produits risquent d'endommager la surface de l'appareil.
- N'exposez en aucun cas l'appareil à la pluie, à l'eau ou à une forte humidité de l'air, ne le placez pas dans la salle de bains ou dans la cuisine à proximité d'un lavabo ou d'un évier.
- Veillez à ce qu'aucun corps étranger ne pénètre dans les grilles d'évacuation.
- Les flammes nues et les étincelles sont à proscrire.
- L'appareil n'est pas destiné à l'élimination de gaz nocifs (monoxyde de carbone provenant par ex. d'installations de chauffage à combustion).
- Les personnes qui ne sont pas familiarisées avec le mode d'emploi, de même que les enfants et les personnes sous l'influence de médicaments, d'alcool ou de drogues ne sont pas autorisées à faire fonctionner l'appareil sans surveillance.

## Consignes de sécurité

---



### Consignes de sécurité

- N'obstruez jamais les orifices d'entrée et d'évacuation de l'air.
  - Conservez cet appareil à l'abri des rayons du soleil, des flammes nues et de toute source de chaleur.
  - N'utilisez pas l'épurateur d'air sans filtre.
  - N'utilisez l'épurateur d'air que dans des locaux fermés et dans les limites spécifiées dans les caractéristiques techniques. Toute utilisation non conforme peut gravement menacer la santé et même la vie des personnes.
  - Ne pas utiliser l'appareil près d'une alarme incendie. Si l'air de la sortie souffle vers une alarme incendie, l'alarme pourrait répondre tardivement, ou ne pas répondre.
- 



### Attention

Risque de blessure en raison d'un choc électrique.  
Toujours débrancher la fiche secteur avant:

- l'entretien et le nettoyage
  - le déplacement de l'appareil
  - le remplacement du filtre
- 



### Attention

Ne pas utiliser d'aérosols de substances inflammables à proximité du Purificateur !

---



### Attention

Ne pas utiliser de détergents inflammables.

---



## Caractéristiques du produit / Contenu de la livraison

---

### Caractéristiques du produit

- **Voyant de remplacement du filtre :**  
Un voyant lumineux allumé en rouge sur l'épurateur d'air indique que la cartouche filtrante a besoin d'être remplacée.
  - **5 niveaux de puissance pour l'épuration de l'air**
  - **Système d'épuration de l'air sur 2 niveaux :**  
pré-filtre, filtre HEPA
  - **Filtre 360° (Pré-filtre, HEPA)**  
Pour un entretien et un remplacement aisés de la cartouche filtrante.
- 

### Contenu de la livraison

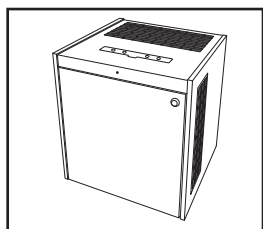

**Purificateur  
(avec cartouche  
filtrante)**

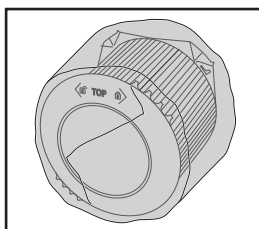

**Cartouche filtrante**

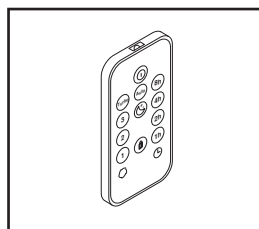

**Télécommande**

- Avec film magnétique autocollant
- Avec pile au lithium 3V

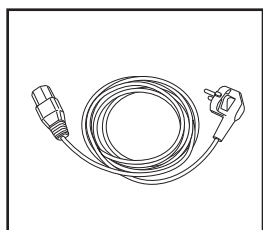

**Cordon d'alimentation**

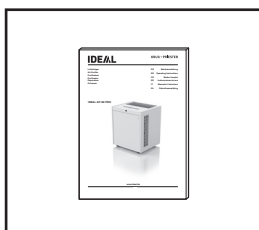

**Mode d'emploi imprimé**

## Installation

### Consignes d'installation en vue d'un fonctionnement optimal :

- Installez l'appareil à au moins 10 cm du mur.
- Évitez les lieux d'installation dans lesquels l'appareil se trouverait exposé à un flux d'air direct (vent).
- Évitez toute installation dans laquelle des meubles, des textiles ou autres objets pourraient entrer en contact avec l'orifice d'entrée ou d'évacuation d'air ou l'obstruer.
- Posez l'appareil sur une surface horizontale stable et veillez à une circulation suffisante de l'air.

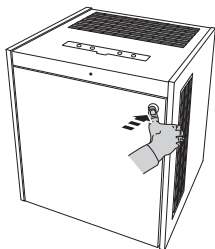

Déverrouiller la porte en appuyant sur la serrure à pression, la poignée de porte apparaît. Ouvrir la porte par la poignée.

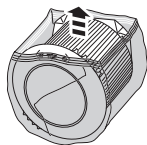
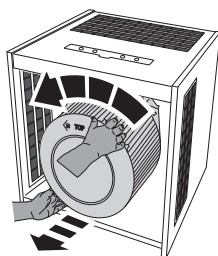
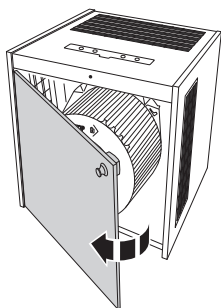

Ouvrir la porte par la poignée. Tenez la cartouche filtrante à deux mains au niveau des poignées prévues à cet effet et tournez-la dans le sens inverse des aiguilles d'une montre . Retirez la cartouche filtrante et enlevez le film de protection.

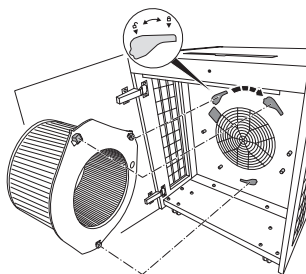
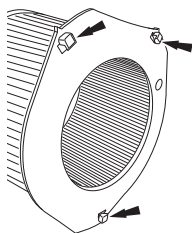

Installez la cartouche filtrante en positionnant les trois ergots de retenue dans les évidements prévus à cet effet et verrouillez-la en la tournant dans le sens des aiguilles d'une montre .

## Installation

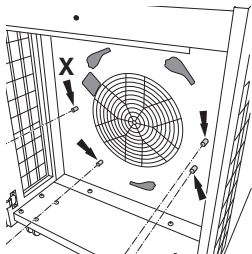

### Conseil :

Il est possible, pour ce faire, de poser la cartouche filtrante sur l'outillage de montage (X).

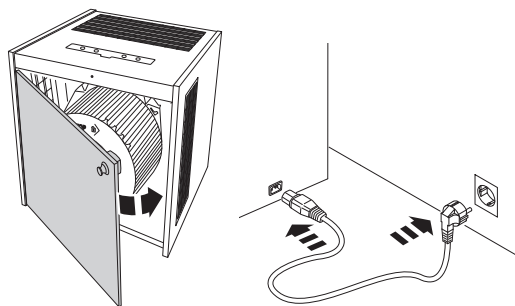

Fermer la porte et la verrouiller en appuyant sur la serrure à pression. Brancher d'abord le cordon d'alimentation sur l'appareil, puis dans la prise de courant.

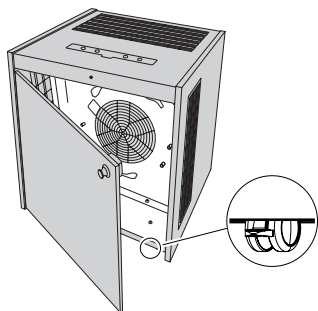

### ⚠ Consignes de sécurité

Il est interdit d'exploiter l'épurateur d'air tant que tous ses panneaux et capots de protection ne sont pas montés de manière fixe (grille de protection du moteur, grille d'évacuation d'air, portes, etc.).

Bloquer l'appareil contre le déplacement avec 2 roulettes à freins. Vérifier, avant tout déplacement, que les roulettes à freins sont débloquées !

## Panneau de commande

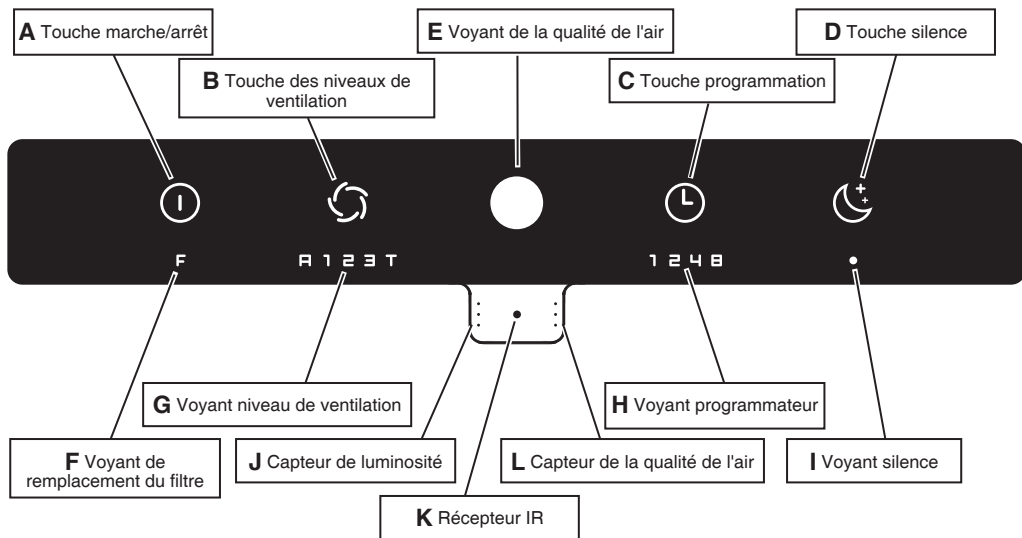

### Remarque :

Le capteur de la qualité de l'air (**L**) est réétalonné après la première mise sous tension (**A**) et après chaque coupure de l'alimentation secteur. Une fois le capteur de la qualité de l'air étalonné, l'épurateur d'air démarre toujours en mode automatique.

En l'absence de cartouche filtrante, les voyants de remplacement du filtre (**F**) et de la qualité de l'air (**E**) clignotent en rouge en alternance.

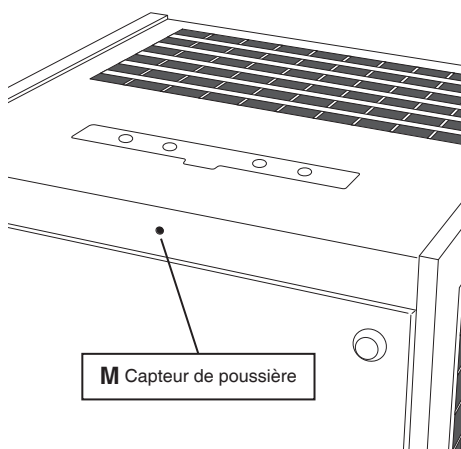

## Panneau de commande

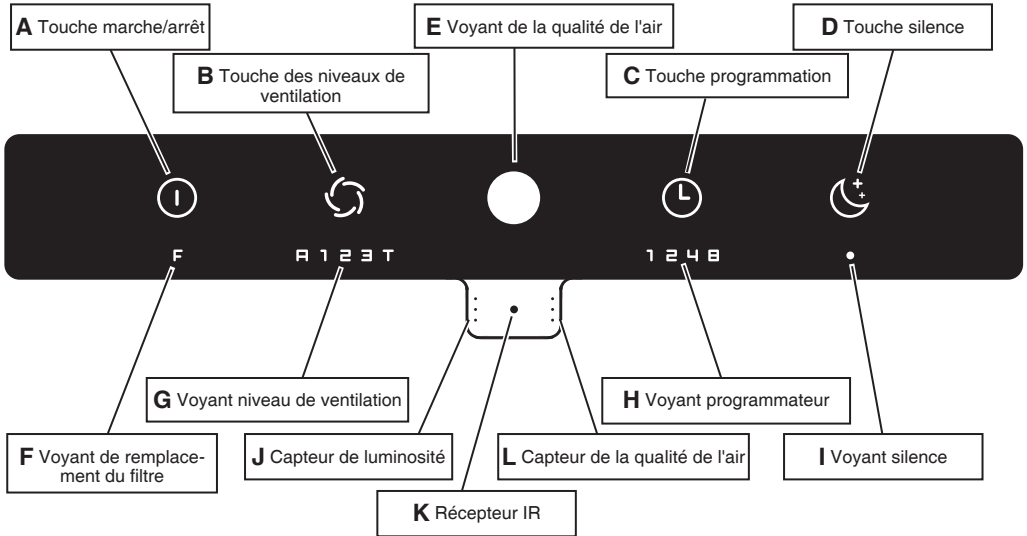

### Niveaux de ventilation

- L'actionnement de la touche marche/arrêt (**A**) permet de mettre l'épurateur d'air en marche ou à l'arrêt.
- L'épurateur d'air fonctionne en mode automatique **A**. En mode automatique, le niveau de ventilation (**G**) est automatique adapté à la qualité de l'air mesurée. Plus la qualité d'air est médiocre, plus la vitesse du ventilateur est élevée.
- En actionnant la touche des niveaux de ventilation (**B**), vous quittez le mode automatique. L'épurateur d'air fonctionne alors au niveau de ventilation **1**. En actionnant à nouveau la touche, la ventilation passe au niveau **2**.  
Un nouvel actionnement permet de faire passer la ventilation au niveau **3** ou au niveau de ventilation turbo **T**.
- Le niveau turbo, destiné à l'épuration rapide de l'air ambiant, fait appel à la puissance maximale de l'épurateur d'air. Il ne peut être sélectionné qu'en mode manuel.

### Fonctions programmation

Si la touche programmation est actionnée alors que l'épurateur d'air est en marche, le « programmeur de mise à l'arrêt » s'active → L'épurateur d'air se met à l'arrêt après la durée programmée:

- Mettre l'épurateur d'air en marche (touche marche/arrêt **A**).
- En appuyant sur la touche programmation (**C**), on active le programmeur. En appuyant à plusieurs reprises, la durée du programmeur augmente : **1** (h) → **2** → **4** → **8**.  
Le chiffre sélectionné s'allume. Un nouvel appui sur la touche programmation (aucun chiffre allumé) désactive la fonction programmation.
- Le voyant programmation décompte la durée correspondante (→ compte à rebours). La durée restante s'affiche.

Si la touche programmation est actionnée alors que l'épurateur d'air est éteint, le « programmeur de mise en marche » s'active → L'épurateur d'air se met en marche après la durée programmée.

## Panneau de commande

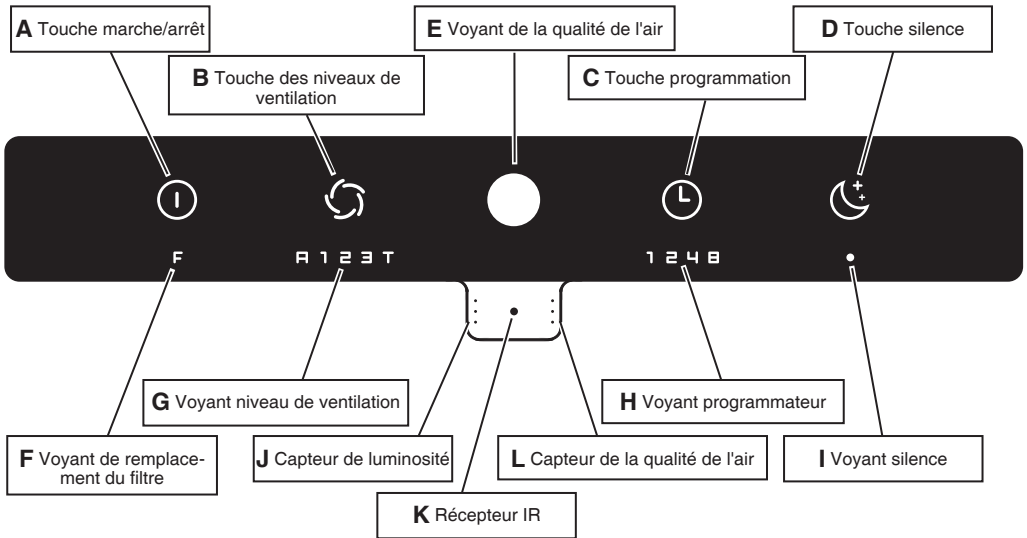

### Fonction silence

La touche silence (**D**) est prévue pour un fonctionnement particulièrement silencieux et discret (par ex. dans une chambre à coucher). En appuyant sur la touche silence (**D**), le niveau de ventilation (**G**) passe à la vitesse minimale et tous les voyants s'éteignent. Seul le voyant silence (**I**) reste faiblement éclairé.

### Voyant de la qualité de l'air (E)

La qualité de l'air est indiquée en 3 couleurs :

- vert : bonne qualité de l'air
- jaune : qualité d'air moyenne
- rouge : qualité d'air médiocre

### Voyant de remplacement du filtre (F)

Un remplacement obligatoire du filtre est indiqué par un « **F** » rouge sur le panneau de commande.

- La durée de vie prévisible du filtre est égale à 1 an (selon les performances et la puissance d'épuration).
- N'utilisez que des filtres originaux IDEAL. L'appareil ne fonctionne qu'avec un filtre original IDEAL.

### Capteur de luminosité (J)

La luminosité des voyants est adaptée automatiquement à la lumière ambiante.

### Récepteur IR (K)

Reçoit les signaux de la télécommande.

### Capteur de la qualité de l'air (L)

## Télécommande

---

### Utilisation de la pile

- Pour la télécommande, utilisez toujours des piles 3V CR2025.
- Une utilisation incorrecte de la pile peut entraîner un écoulement du liquide de la pile et/ou des dommages.
- En cas de non-utilisation prolongée de la télécommande, veuillez retirer la pile.

### Positionnement inapproprié

- Aucun objet, ni aucun meuble ne doit se trouver entre la télécommande et l'épurateur d'air.
- L'épurateur d'air ne doit pas être exposé au rayonnement direct du soleil. Le capteur infrarouge peut s'en trouver endommagé.
- Les lieux dans lesquels des tubes fluorescents clignotent, en raison de tubes défectueux/usagés.
- N'exposez pas la télécommande au rayonnement direct du soleil et/ou à proximité de chauffages/appareils de chauffage.

### Lors de la première utilisation

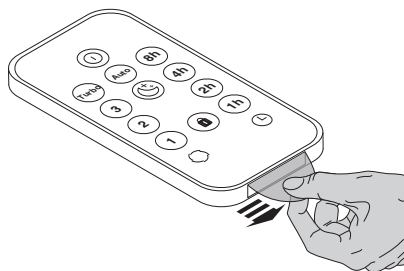

Le télécommande possède une pile au lithium CR2025 pré-installée. **Retirer la languette de protection** pour activer la pile de la télécommande.

### Maniement incorrect

- Orienter la télécommande vers l'épurateur d'air (récepteur IR **K**).

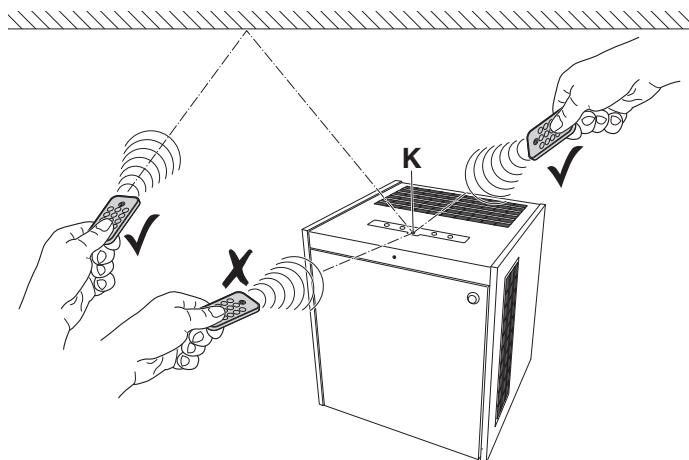

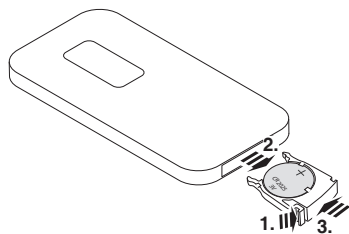

### Remplacement de la pile

- Ouvrez le compartiment de la pile en appuyant dessus (1.) et en le sortant simultanément (2.). Retirez la pile usagée.
- Insérer une pile neuve dans le compartiment de la pile en respectant la polarité indiquée (+ / -).
- Utilisez toujours des piles 3V CR2025.
- Replacer le compartiment de la pile dans son logement (3.).

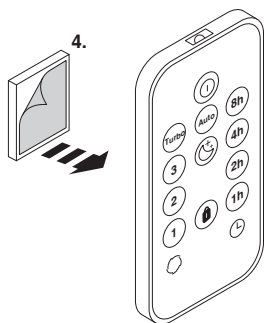

Un film magnétique autocollant (4.) est livré avec la télécommande. Si nécessaire, celui-ci peut être collé à l'arrière de la télécommande. Avec le film magnétique collé, la télécommande peut adhérer confortablement sur toute surface ferromagnétique (par ex. à l'arrière de l'épurateur d'air).

### Consignes importantes concernant les piles et leur mise au rebut

Les piles ne sont PAS des ordures ménagères. En tant que consommateurs, vous êtes légalement tenus de rapporter les piles usagées dans un centre de recyclage agréé. Vous pouvez déposer vos piles dans les points de collecte publics de votre localité ou dans n'importe quel point de vente de piles du même type.

- Respectez impérativement la polarité correcte des piles. Des piles mal installées peuvent entraîner une destruction de l'appareil - risque d'incendie.
- N'essayez pas d'ouvrir ou des dommages les piles et ne les jetez pas au feu.
- Les piles dont le liquide s'écoule présentent un risque. N'y touchez qu'avec des gants adaptés.
- Ne laissez pas les piles à portée des enfants.
- Ne sortez les piles de l'appareil qu'en cas de non-utilisation prolongée.



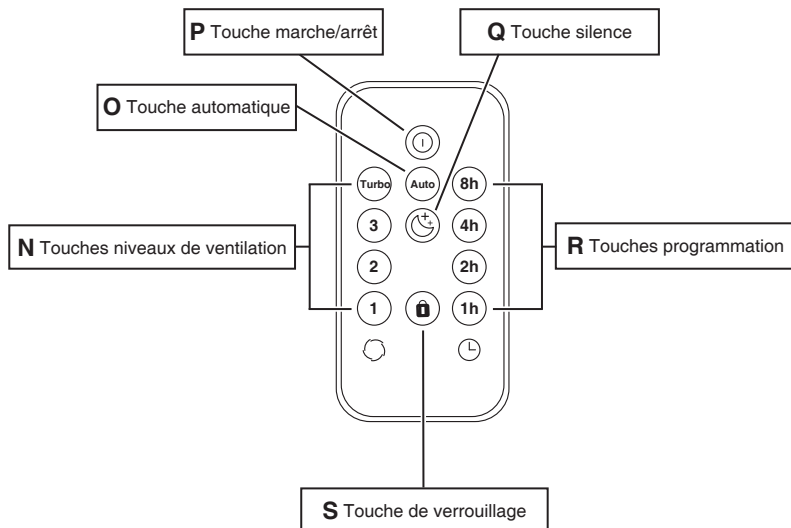

### Fonction

**N** : Le niveau de ventilation souhaité peut être sélectionné directement.

**O** : Bascule l'épurateur d'air en mode automatique .

**P** : Met l'épurateur d'air en marche/arrêt .

**Q** : Bascule l'épurateur d'air en mode silence .

**R** : La durée de programmation souhaitée peut être sélectionnée directement.

**S** : En actionnant la touche verrouillage , on bloque les touches du panneau de commande (épurateur d'air). Un nouvel appui sur la touche verrouillage lève le blocage.

Par ailleurs, le blocage peut être levé en coupant l'alimentation secteur de l'épurateur d'air ou en appuyant longuement sur la touche marche/arrêt (**A**) de l'appareil.

### Remarque :

En actionnant la télécommande, le voyant de la qualité de l'air (**E**) s'allume pendant environ 1 seconde pour confirmer la réception. Si une touche est actionnée sur le panneau de commande (épurateur d'air) lorsque la fonction verrouillage est activée, le voyant de la qualité de l'air (**E**) s'allume brièvement en rouge.

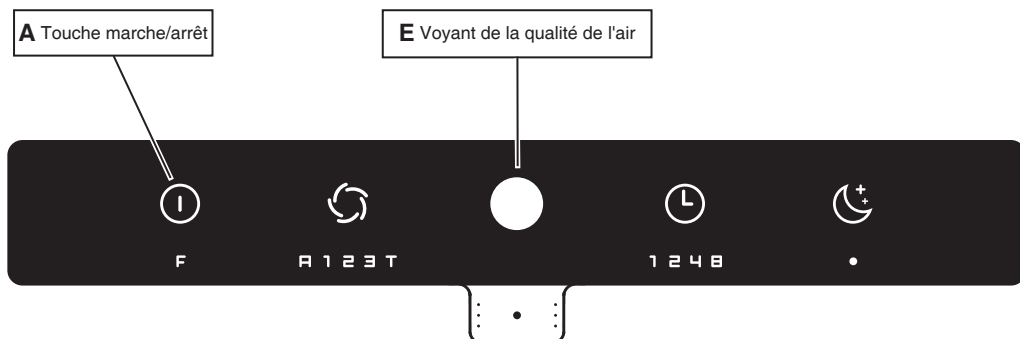

## Remplacement du filtre

### Remplacement du filtre

(par ex. après l'illumination du voyant de la qualité de l'air F, voir page 54)

#### Remarque :

Utiliser exclusivement des cartouches filtrantes originales IDEAL (à commander sur [www.ideal.de](http://www.ideal.de)). La cartouche filtrante peut être remplacée sans outillage.

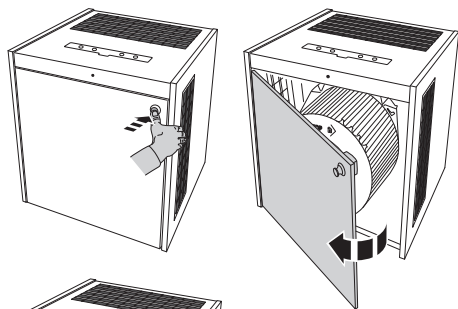

**⚠ ATTENTION : Débrancher l'appareil !**

Déverrouiller la porte en appuyant sur la serrure à pression, la poignée de porte apparaît. Ouvrir la porte par la poignée.

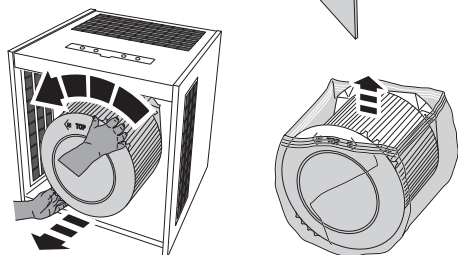

Tenez la cartouche filtrante usagée à deux mains au niveau des poignées prévues à cet effet et tournez-la dans le sens inverse des aiguilles d'une montre .

Retirer la cartouche filtrante.

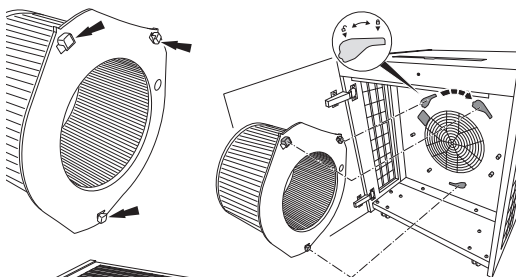

Insérer la nouvelle cartouche filtrante (après avoir retiré le film de protection) en positionnant les trois ergots dans les trois évidements prévus à cet effet et verrouiller en tournant dans le sens inverse des aiguilles d'une montre .

Il est possible, pour ce faire, de poser la cartouche filtrante sur l'outillage de montage (X voir page 51).

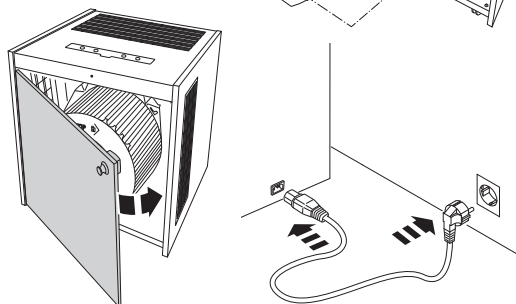

Fermer la porte et la verrouiller en appuyant sur la serrure à pression. Brancher d'abord le cordon d'alimentation sur l'appareil, puis dans la prise de courant.

#### Remarque :

L'épurateur d'air détecte automatiquement qu'une cartouche filtrante IDEAL neuve a été installée et réinitialise automatiquement le voyant de remplacement du filtre.

Cartouche filtrante IDEAL

Réf. 7320 099

## Pilotage au travers d'une application smartphone / WiFi

---

### Pilotage au travers d'une application smartphone

Votre purificateur peut aussi être piloté avec l'application « IDEALAIRPRO » depuis votre smartphone / tablette (iOS / Android).



### WiFi

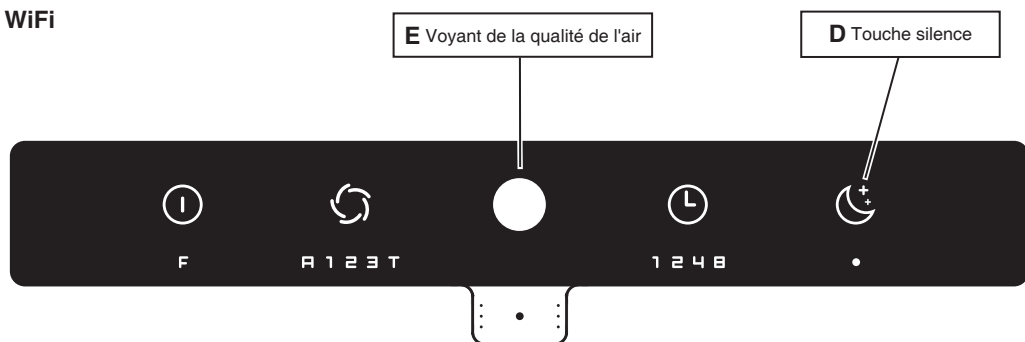

### Activer / désactiver le WiFi

L'épurateur d'air est branché sur le réseau électrique et éteint.

Appuyer sur la touche silence (**D**) et la maintenir enfoncée jusqu'à ce que le voyant de la qualité de l'air (**E**) se mette à clignoter

→ Le WiFi est activé,

lorsque le voyant de la qualité de l'air (**E**) clignote en bleu

→ Le WiFi est désactivé,

lorsque le voyant de la qualité de l'air (**E**) clignote en blanc.

### Réinitialiser le WiFi

L'épurateur d'air est débranché du réseau électrique.

Appuyer sur la touche silence (**D**) et la maintenir enfoncée, puis brancher le cordon d'alimentation tout en maintenant la pression sur la touche (**D**) jusqu'à ce que le voyant de la qualité de l'air (**E**) clignote en rose

→ Le WiFi est réinitialisé aux réglages d'usine.

Remarque :

Afin de garantir une connexion WiFi stable, respecter une distance minimale de 1 m entre l'épurateur d'air et les smartphones / tablettes lors de l'installation (établissement de la connexion).

## Nettoyage et entretien / Accessoires

---

### Nettoyage et entretien

**⚠ ATTENTION : Avant tous travaux de nettoyage et d'entretien, débrancher la fiche secteur !**

- Remplacez la cartouche filtrante dès que le voyant de remplacement du filtre (F, page 54) s'allume. La durée de vie moyenne du filtre est égale à 1 an (selon les performances et la puissance d'épuration).
  - Nettoyez le boîtier de l'épurateur d'air avec un chiffon non pelucheux, humecté d'eau savonneuse.
  - Nettoyez le panneau de commande avec un chiffon sec non pelucheux.
  - Nettoyez les ouvertures pour le capteur de qualité de l'air L et le capteur de poussière M (page 52) avec un aspirateur.
  - Nettoyez les canaux d'admission d'air et l'intérieur de l'épurateur d'air avec un aspirateur.
  - Nettoyez le pré-filtre de la cartouche filtrante avec un aspirateur. Pour cela, retirez la cartouche filtrante (« **Remplacement du filtre** » page 58) .
  - N'utilisez pas de solvants. Ceux-ci peuvent attaquer la surface du boîtier, le panneau de commande et le capteur de la qualité de l'air.
  - Protégez l'épurateur d'air de l'eau.
  - Évitez l'utilisation de produits à base de silicone sous peine de détruire le capteur de la qualité de l'air.
  - Évitez de tester l'effet du capteur de la qualité de l'air avec des gaz fortement dosés ou des alcools sous peine de détruire le capteur de la qualité de l'air.
- 

### Accessoires

Vous pouvez vous procurer accessoires auprès de votre revendeur spécialisé ou sur [www.ideal.de](http://www.ideal.de).

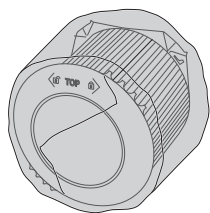

Cartouche filtrante IDEAL

Réf. 7320 099

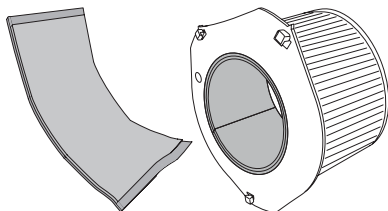

Insert de charbon actif\*

Réf. 7320 095

\*non inclus dans la livraison

<p>Impossible de mettre l'épurateur d'air en marche.</p>	<p><b>Le cordon d'alimentation à l'arrière de l'appareil est-il correctement branché ?</b> → Assurez-vous que le cordon d'alimentation ne présente aucun dommage. → Contrôlez les deux extrémités du cordon d'alimentation. Assurez-vous qu'elles sont bien enfichées et que l'alimentation électrique est bien établie (page 51).</p> <p><b>Une cartouche filtrante est-elle installée ?</b> <b>La cartouche filtrante est-elle correctement installée ?</b> → Assurez-vous qu'une cartouche filtrante originale IDEAL est bien installée. → Assurez-vous que les 3 ergots de retenue de la cartouche filtrante sont bien encliquetés et que celle-ci est bien verrouillée (<b>symbole cadenas</b>, page 51).</p>
<p>Les touches de l'épurateur d'air ne fonctionnent pas.</p> <p>Les touches de la télécommande d'air ne fonctionnent pas.</p>	<p><b>La fonction verrouillage est-elle activée ?</b> → Désactivez la fonction verrouillage sur la télécommande (<b>Fonction S</b>, page 57). → Débranchez le cordon d'alimentation puis rebranchez-le.</p> <p><b>Une pile est-elle insérée dans la télécommande ? Est-elle usagée ?</b> → Vérifiez la pile (lithium 3V CR2025).</p> <p><b>Le récepteur IR est-il encrassé ?</b> → Nettoyez le récepteur IR avec un chiffon sec non pelucheux.</p> <p><b>Maniement correct ?</b> → Orientez la télécommande en direction de l'épurateur d'air (page 55). → La fonction commande à distance est verrouillée pendant environ 10 secondes après le branchement de l'alimentation ou après un changement de filtre.</p>
<p>Les voyants sur le panneau de commande de l'épurateur d'air sont trop fonceés dans un environnement lumineux.</p>	<p><b>Le capteur de luminosité est-il encrassé ?</b> → Nettoyez l'endroit concerné sur le panneau de commande (<b>J</b>, page 52) ! L'intensité des voyants est ajustée automatiquement à l'environnement.</p>

## Pannes éventuelles

<p><b>Les voyants sur le panneau de commande ne s'allument plus du tout.</b></p>	<p><b>L'épurateur d'air est-il en marche ?</b> → Mettre en marche l'épurateur d'air en actionnant la touche marche/arrêt (<b>A</b>, page 52). <b>La fonction silence est-elle activée ?</b> → Désactivez la fonction silence en actionnant la touche silence (<b>D</b>, page 54).</p>
<p><b>Le mode automatique ne fonctionne pas de façon réglementaire.</b></p>	<p><b>L'épurateur d'air étalonne le capteur de la qualité de l'air. Cette opération se produit à la première mise en marche et après une coupure d'alimentation.</b> → Attendez la fin de l'opération d'étalonnage (peut durer plusieurs minutes) <b>Le capteur de la qualité de l'air est encrassé.</b> → Nettoyez les ouvertures pour le capteur de qualité de l'air <b>L</b> et le capteur de poussière <b>M</b> (page 52), les canaux d'admission d'air et l'intérieur de l'épurateur d'air (là où se trouve la cartouche filtrante) avec un aspirateur. <b>Le capteur de la qualité de l'air ne détecte pas la qualité de l'air de manière fiable</b> → Réétalonnez le capteur de la qualité de l'air en coupant brièvement l'alimentation !</p>

## Pannes éventuelles

---

**L'épurateur d'air émet beaucoup de bruit.**

**La cartouche filtrante est-elle fortement encrassée ?**

→ Nettoyez le pré-filtre avec un aspirateur.

**L'épurateur d'air se trouve-t-il sur une surface horizontale ?**

→ Placez l'appareil sur une surface horizontale.

**L'épurateur d'air est-il réglé sur un niveau de ventilation élevé ?**

→ Réglez un niveau de ventilation inférieur avec la touche de niveau de ventilation (**B**, page 53) (**G**, page 53).

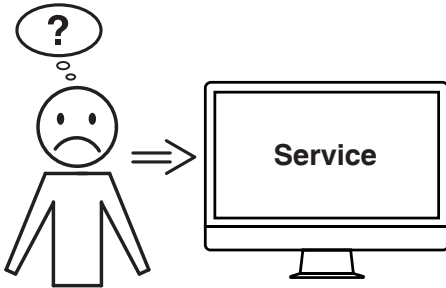

**Aucune des solutions proposées ici ne peut vous aider ?**

→ Contact : Service



• [www.krug-priester.com](http://www.krug-priester.com)

• [service@krug-priester.com](mailto:service@krug-priester.com)

## Caractéristiques techniques

---

### **IDEAL AP140 PRO:**

Tension d'alimentation	200-240V-50/60Hz / 100-120V-50/60Hz
Consommation	175W (200-240V) / 175W (100-120V)
Adapté aux pièces spacieuses	120 à 160 m <sup>2</sup> *
Débit d'air (max)	1500 m <sup>3</sup> /h
Dimensions (L x B x H)	633 x 562 x 725 mm
Poids	51 kg
Émission sonore niveau de ventilation turbo  (max.)	60 dB(A)
Émission sonore niveau de ventilation en mode silence  (min.)	17,5 dB(A)

Sous réserve de modifications techniques.

\* Pour une hauteur de 2,50 m



---

## Clauses de garantie

IDEAL accorde une garantie pour cet appareil à partir de la date d'achat.

Les clauses de garantie sont fixées par notre filiale du pays concerné.

- Si un vice matériel ou de construction apparaît pendant la période de garantie, IDEAL procédera à la réparation, au remplacement ou au remboursement du prix d'achat de l'appareil selon sa propre évaluation.
- Les prestations de garantie ne pourront être fournies que si des justificatifs suffisants, p.ex. un bon d'achat, sont présentés et que le droit à garantie est réclamé pendant la période de garantie.
- La garantie ne couvre pas les pièces d'usure ni les pièces à changer régulièrement.
- La garantie expire si l'appareil n'est pas installé, utilisé et nettoyé/entretenu correctement (conformément aux indications du mode d'emploi).
- La garantie expire si l'appareil est branché sur une alimentation électrique non conforme aux indications de la plaque signalétique.

## Stockage

Conserver l'épurateur d'air de préférence dans son emballage d'origine à un endroit sec et pas trop chaud.

## Pièces de rechange et accessoires

Vous pouvez vous procurer des pièces de rechange auprès de votre revendeur spécialisé ou sur [www.ideal.de](http://www.ideal.de).

N'utilisez que des pièces d'origine du fabricant.

## Réparations

Ne confiez les réparations qu'à des spécialistes ou au service après-vente. Ceci s'applique également à un cordon d'alimentation défectueux. Des réparations effectuées de manière inappropriée peuvent générer des risques considérables pour l'utilisateur et entraîner une perte de la garantie.

## Mise au rebut

Cet appareil ne doit pas être jeté avec les ordures ménagères ! Veuillez déposer cet appareil dans les points de collecte prévus à cet effet ! La collecte et le recyclage des déchets électriques et électroniques permet la préservation de précieuses ressources !

Le matériau d'emballage est recyclable. Éliminez l'emballage dans le respect de l'environnement et apportez-le dans un point de collecte des matières recyclables.

**Merci !**





La société Krug + Priester dispose des certifications suivantes :

- Système de management de la qualité selon DIN EN ISO 9001:2015
- Système de management de l'environnement selon DIN EN ISO 14001:2015
- Système de management de l'énergie selon DIN EN ISO 50001:2018





Cette machine est certifiée GS et répond aux directives CE suivantes :

- 2014/35/EU pour la sécurité électrique
- 2014/30/EU pour la compatibilité électromagnétique.
- 2011/65/EU, 2015/863/EU RoHS.

Les caractéristiques techniques spécifiques apparaissent parmi les informations figurant sur la plaque signalétique de la machine.

Pour toute demande d'intervention au titre de la garantie, l'appareil doit être identifiable par sa plaque signalétique.

Sous réserve de modifications techniques.

### Déclaration de conformité CE

- Par la présente, nous déclarons que

**IDEAL AP140 PRO** Made in Germany

**GS-IDENT. No.**  
**11732001**

**UL-IDENT. No.**  
**10732001**

- sont conformes aux dispositions pertinentes suivantes

#### **2014/35/EU**

Directives basse tension

#### **2011/65/EU, 2015/863/EU**

RoHS directives

#### **2014/30/EG**

EMV directives compatibilité électromagnétique

- Normes harmonisées utilisées, notamment

**IEC 61000-3-2; IEC 61000-3-3; EN 61000-3-2; EN 61000-3-3;**  
**EN 60335-2-65; EN 60335-1;**  
**EN ISO 13857; EN 55014-1; EN 55014-2**

02.04.2020  
Datum

Représentant autorisé pour la documentation technique:

- Geschäftsführer -

Krug & Priester GmbH & Co. KG  
Simon-Schweitzer-Str. 34  
D-72336 Balingen (Germany)

### ES Instrucciones de uso (68 - 89)

<b>Uso previsto</b>	<b>69</b>
<b>Indicaciones de seguridad</b>	<b>69</b>
<b>Características del producto</b>	<b>71</b>
<b>Volumen de entrega</b>	<b>71</b>
<b>Instalación</b>	<b>72</b>
<b>Panel de control</b>	<b>74</b>
<b>Velocidades del ventilador</b>	<b>75</b>
<b>Funciones de temporizador</b>	<b>75</b>
<b>Función de silencio</b>	<b>76</b>
<b>Indicación de la calidad del aire</b>	<b>76</b>
<b>Indicación de cambio de filtro</b>	<b>76</b>
<b>Sensor de luz diurna</b>	<b>76</b>
<b>Receptor de infrarrojos</b>	<b>76</b>
<b>Sensor de la calidad del aire</b>	<b>76</b>
<b>Mando a distancia (en el primer uso)</b>	<b>77</b>
<b>Mando a distancia (sustitución de la pila)</b>	<b>78</b>
<b>Mando a distancia (funcionamiento)</b>	<b>79</b>
<b>Cambio de filtro</b>	<b>80</b>
<b>Control con aplicación / WLAN</b>	<b>81</b>
<b>Limpieza y cuidado / Accesorios</b>	<b>82</b>
<b>Posibles averías</b>	<b>83</b>
<b>Datos técnicos</b>	<b>86</b>

## Indicaciones de seguridad

---



### Prólogo

Muchas gracias por haber elegido un producto de la casa IDEAL.

### Uso previsto

- El aparato sirve exclusivamente para purificar el aire en ambientes interiores.
- Lea con atención las instrucciones de uso y las indicaciones de seguridad antes de utilizar la máquina.  
Las instrucciones de uso deben estar disponibles en todo momento.



### Indicaciones de seguridad

- ¡Mantenga siempre el material de embalaje, p. ej. láminas, alejado de los niños! (Existe riesgo de asfixia)
- Siga estas indicaciones de seguridad para evitar el riesgo de incendios o descargas eléctricas. Utilice el aparato solo en interiores.
- Utilice únicamente una toma de corriente con la tensión especificada (véase la placa de características).
- No realice ninguna modificación o reparación en el aparato.
- No utilice nunca el aparato si el cable o el enchufe de red están dañados o si la conexión a la toma de corriente no es estable.
- Asegúrese durante el funcionamiento de que el cable de red no quede aprisionado ni sufra ningún otro daño. Colóquelo de forma que nadie pueda tropezar con él. No someta el cable de red a la tracción.
- Si no se utiliza el aparato durante mucho tiempo o si desea limpiarlo, retire el enchufe de la toma de corriente.
- No toque ni el enchufe ni el aparato con las manos mojadas.
- No pulverizar ningún repelente de insectos.
- No utilice el aparato en ambientes donde el aire pueda contener vapor de combustible, vapor de aceite o polvo metálico.
- Para limpiar el aparato, no utilice líquidos volátiles, gasolina, queroseno, disolventes o pasta de pulir. Estas sustancias podrían dañar la superficie del aparato.
- No exponga en ningún caso el aparato a la lluvia, el agua, la humedad ni a una alta humedad del aire; no lo coloque en el cuarto de baño ni en la cocina junto al lavabo o el fregadero.
- No debe llegar ningún cuerpo extraño a la rejilla de salida.
- Se evitarán el fuego abierto y las chispas.
- El aparato no es adecuado para eliminar gases nocivos (monóxido de carbono de, por ejemplo, instalaciones de calefacción de combustión).
- El aparato no debe ser manejado por personas (incluidos los niños) con capacidades corporales, sensoriales o mentales reducidas o con falta de experiencia y conocimientos, a no ser que sean supervisadas o controladas.

## Indicaciones de seguridad

---



### Indicaciones de seguridad

- No bloquee la entrada ni la salida de aire.
- No exponga el purificador a la luz solar directa, el fuego abierto ni el calor.
- Utilizar el purificador de aire únicamente en interiores cerrados y dentro de los datos técnicos especificados. El uso no conforme a lo previsto puede poner en peligro la salud y la vida.
- No utilizar el aparato en la cercanía de un detector de humo. Si el aire circula en dirección a un detector de humo, la alarma podría retrasarse o, directamente, no activarse.



### Atención

Peligro de lesiones por descarga eléctrica.  
Extraer siempre el enchufe de red antes de:

- Realizar la limpieza y el mantenimiento
- Cambiar de sitio el aparato
- Cambiar el filtro



### Atención

- ¡No utilizar aerosoles con sustancias inflamables cerca del purificador de aire!



### Atención

- No utilizar productos limpiadores inflamables.

## Características del producto / Volumen de entrega

---

### Características del producto

- **Indicación de cambio de filtro:**  
El purificador de aire señala mediante una indicación que parpadea en rojo que es necesario cambiar el cartucho filtrante.
  - **Purificación de aire en 5 niveles de potencia**
  - **Sistema de purificación de aire en 2 velocidades:**  
Filtro previo, filtro HEPA
  - **Filtro inteligente de 360° (filtro previo, HEPA)**  
Cuidado y cambio sencillos del cartucho filtrante.
- 

### Volumen de entrega

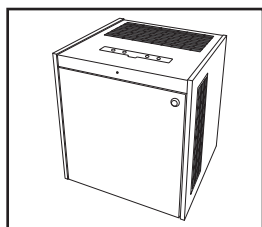

**Purificador de aire  
(incl. cartucho filtrante)**

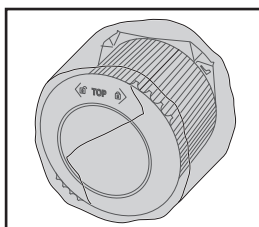

**Cartucho filtrante**

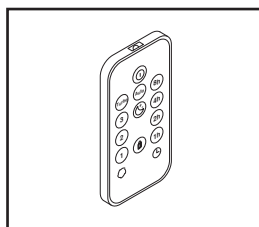

**Mando a distancia**

- Con lámina magnética autoadhesiva
- Con pila de litio de 3 V

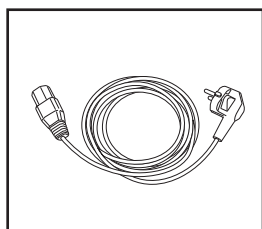

**Cable de red**

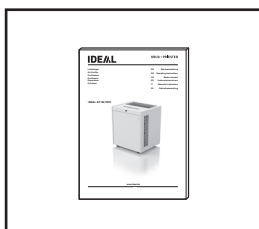

**Ejemplar impreso  
de las instrucciones  
de uso**

## Instalación

### Directrices de instalación para un funcionamiento óptimo:

- Coloque el aparato a al menos 10 cm de distancia de la pared.
- Evite lugares de instalación en los que el aparato quede en una corriente directa de aire (viento).
- Evite emplazamientos donde muebles, tejidos u otros objetos puedan entrar en contacto o bloquear la salida o la entrada de aire.
- Coloque el aparato sobre una superficie plana y estable, y preste atención a que haya una circulación suficiente de aire.

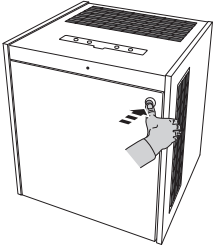

Desbloquear la puerta presionando el cierre de presión; aparecerá el pomo de la puerta.

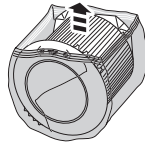
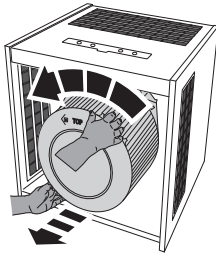
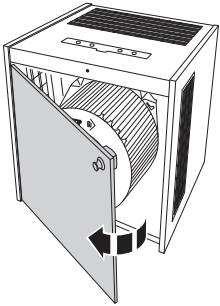

Abrir la puerta con el pomo.  
Sujetar el cartucho filtrante con las dos manos en las hendiduras previstas para ello y girarlo en sentido antihorario. Extraer el cartucho filtrante y retirar la lámina de protección.

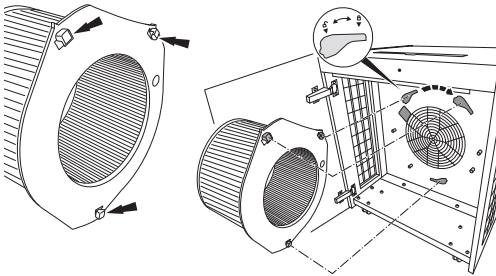

Introducir el cartucho filtrante con las tres lengüetas de encaje en las tres ranuras previstas para tal fin y bloquearlo girándolo en sentido horario .



## Instalación

---

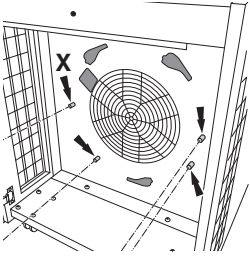

**Consejo:**  
El cartucho filtrante puede colocarse sobre las ayudas de montaje (X)

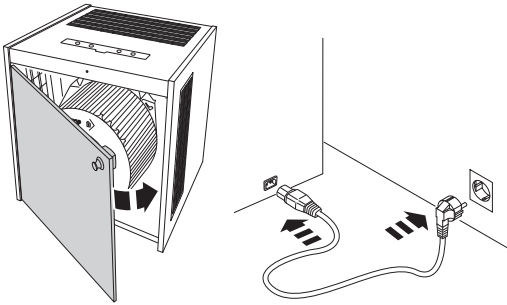

Cerrar la puerta y bloquearla presionando el cierre de presión. Enchufar primero el cable de red en el aparato y, a continuación, en la toma de corriente.

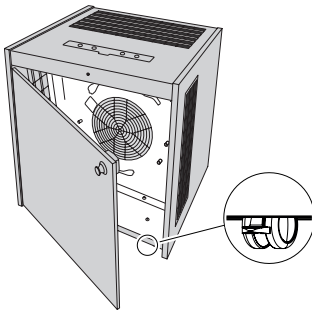

### ⚠ Indicaciones de seguridad

No se permite hacer funcionar el purificador sin los revestimientos y las cubiertas de protección (rejilla de protección del motor, cartucho filtrante, la puerta, etc.) completa y fijamente colocados.

El aparato se asegurará contra desplazamiento mediante 2 ruedas guía bloqueables. Antes de cualquier movimiento, comprobar que las ruedas guía frenadas se hayan soltado.

## Panel de control

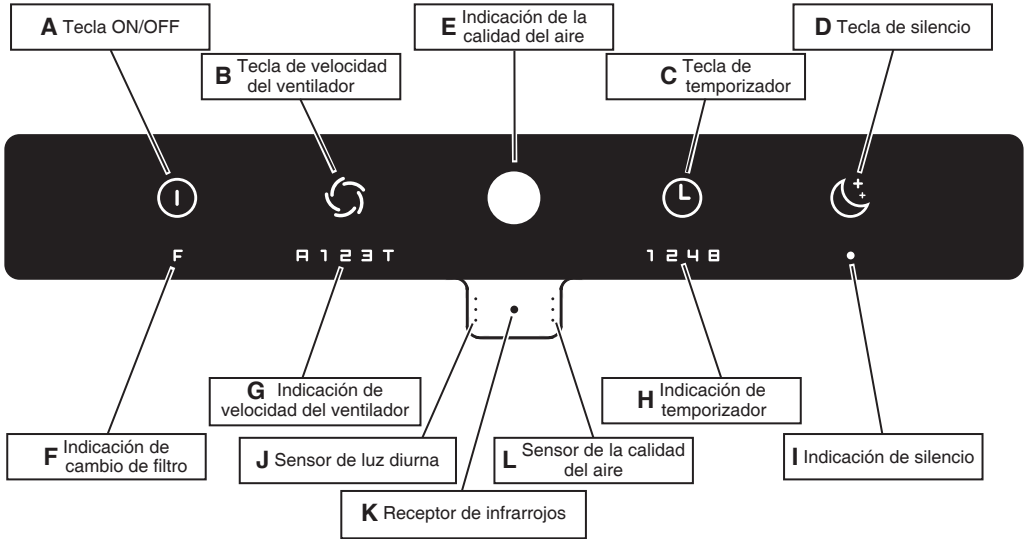

### Observación:

Después de la primera conexión (**A**) y tras cada interrupción del suministro de tensión de la red, el sensor de calidad del aire (**L**) se recalibra.

Cuando el sensor de calidad del aire está calibrado, el purificador de aire arranca siempre en modo automático.

Si falta el cartucho filtrante, el indicador de cambio de filtro (**F**) y el indicador de calidad del aire (**E**) parpadean en rojo y alternantes.

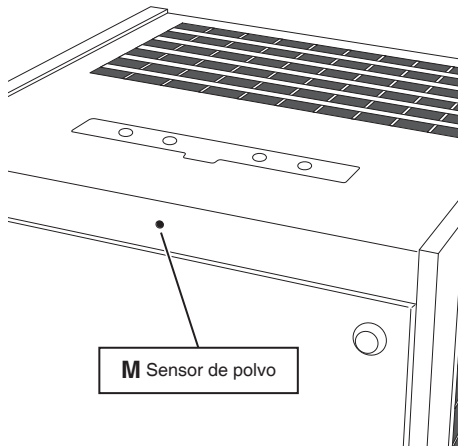

## Panel de control

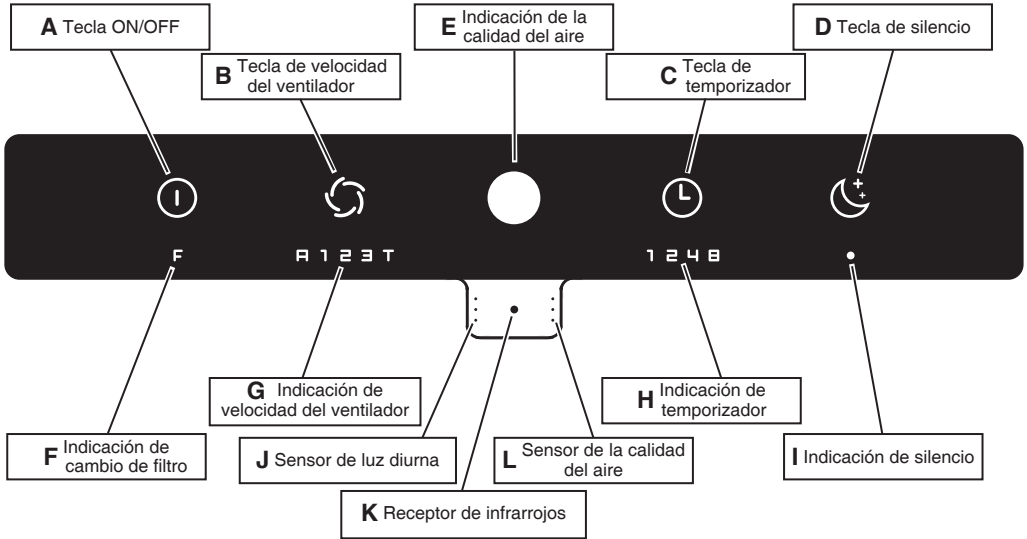

### Velocidades del ventilador

- Pulsando la tecla ON/OFF (**A**) se enciende o apaga el purificador de aire.
- El purificador de aire funciona en modo automático **■**. En el modo automático la velocidad del ventilador (**G**) se adapta automáticamente a la calidad del aire medida. Cuando peor sea la calidad del aire, mayor será la velocidad del ventilador.
- Pulsando la tecla de velocidad del ventilador (**B**) se sale del modo automático. El purificador funciona ahora en la velocidad del ventilador **1**. Pulsando nuevamente, la velocidad del ventilador aumenta a **2**. Pulsando una vez más, la velocidad del ventilador aumenta a **3** o a turboventilador **T**.
- El nivel turbo para la purificación rápida del aire funciona con la potencia máxima del purificador de aire. Solo puede seleccionarse manualmente.

### Funciones de temporizador

- Si el temporizador se pulsa con el purificador de aire encendido se activa el «temporizador de desconexión» → tras el tiempo ajustado, el purificador se apaga:
- Encender el purificador de aire (tecla ON/OFF **A**).
  - Pulsando la tecla de temporizador (**C**) se activa el temporizador. Si se pulsa varias veces, aumenta el tiempo **1** (h) → **2** → **4** → **8**. El número correspondiente se ilumina. Pulsando otra vez la tecla del temporizador (no se ilumina ningún número) se desactiva la función de temporizador.
  - La indicación del temporizador cuenta el tiempo correspondiente (→ Countdown). Se muestra el tiempo restante.

Si el temporizador se pulsa con el purificador de aire apagado se activa el «temporizador de conexión» → tras el tiempo ajustado, el purificador se enciende.

## Panel de control

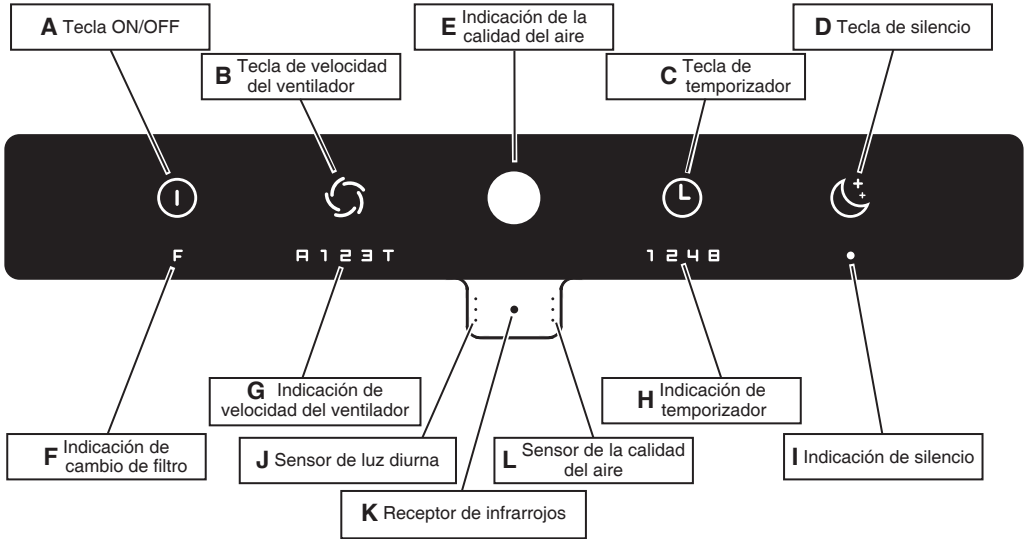

### Función de silencio

La tecla de silencio (**D**) está prevista para un funcionamiento especialmente silencioso e inadvertido (p. ej. en el dormitorio). Pulsando la tecla de silencio (**D**), la velocidad del ventilador (**G**) pasa a la potencia más baja y apaga todos los indicadores. Solo la indicación de silencio (**I**) permanece ligeramente iluminada

### Indicación de la calidad del aire (**E**)

La calidad del aire se indica con 3 colores:

verde:	buena calidad del aire
amarillo:	calidad media del aire
rojo:	mala calidad del aire

### Indicación de cambio de filtro (**F**)

Cuando es necesario un cambio de filtro, se indica con « **F** » iluminado en rojo en el panel de control.

- La vida útil esperable del cartucho filtrante es de aprox. 1 año (según el tiempo de funcionamiento y el rendimiento de purificación).
- Utilice únicamente cartuchos filtrantes IDEAL originales. El aparato funciona únicamente con un cartucho filtrante IDEAL original.

### Sensor de luz diurna (**J**)

El brillo de la pantalla se adapta automáticamente a la luz ambiente.

### Receptor de infrarrojos (**K**)

Recibe las señales del mando a distancia.

### Sensor de la calidad del aire (**L**)

## Mando a distancia

---

### Uso de la pila

- Utilice siempre pilas de litio CR2025 de 3 V para el mando a distancia.
- El uso incorrecto de las pilas puede conllevar la fuga del líquido de la pila y/o daños.
- Si el mando a distancia no se utilizará durante un período prolongado, retire la pila.

### Ubicación inadecuada

- Durante el manejo no debería haber ningún objeto ni mueble situado entre el mando a distancia y el purificador.
- El purificador no debería situarse expuesto a la radiación solar directa. El receptor de infrarrojos puede resultar afectado.
- Lugares en los que tubos fluorescentes parpadean debido a defectos o a su antigüedad.
- No guarde el mando a distancia expuesto a la luz solar directa ni cerca de radiadores/calefactores.

### En el primer uso

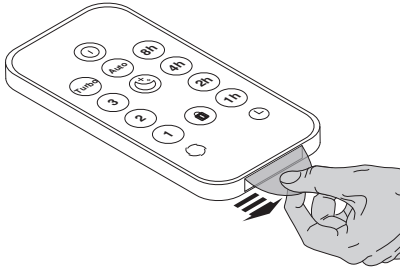

El mando a distancia tiene preinstalada una pila de litio CR2025. **Retire la lengüeta de protección** para activar la pila en el mando a distancia.

### Manejo correcto

- Apuntar con el mando a distancia al purificador (receptor de infrarrojos **K**).

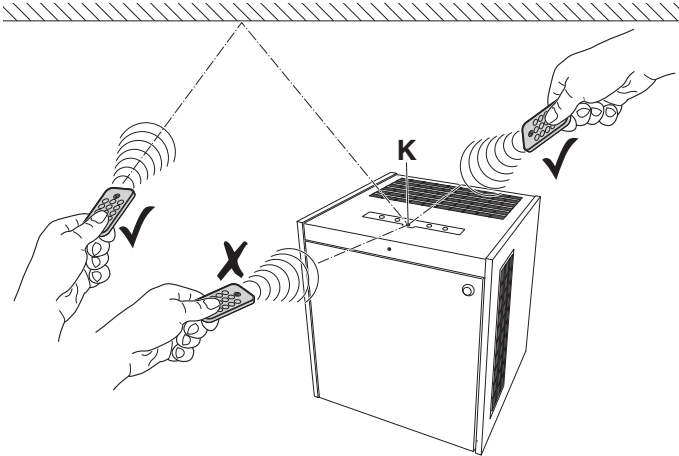

## Mando a distancia

---

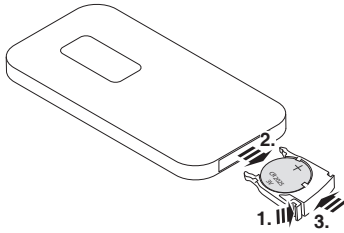

### Sustitución de la pila

- Abra el compartimento de la pila presionándolo (1.) y extrayéndolo (2.) al mismo tiempo. Retirar la pila usada.
- Colocar una pila nueva en el compartimento prestando atención a la polaridad indicada (+ / -).
- Utilice siempre pilas de litio CR2025 de 3 V.
- Volver a introducir el compartimento de la pila en su sitio (3.).

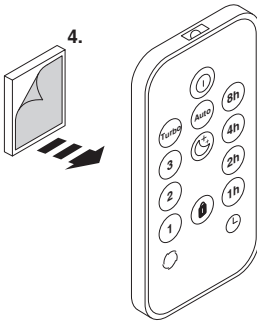

El mando a distancia se suministra con una lámina magnética autoadhesiva (4.). En caso necesario, esta puede pegarse en la parte posterior del mando a distancia. La lámina magnética autoadhesiva permite adherir el mando a distancia cómodamente a cualquier superficie ferromagnética (p. ej. a la parte posterior del purificador de aire).

### Indicaciones importantes sobre las pilas y su eliminación

Las pilas NO deben desecharse con los residuos domésticos. Como consumidor, usted está obligado legalmente a devolver las pilas usadas para su correcta eliminación. Puede entregar las pilas en los puntos oficiales de recogida de la comunidad o en cualquier otro sitio donde se vendan pilas del mismo tipo.

- Es imprescindible prestar atención a la polaridad correcta. Las pilas mal colocadas pueden conllevar la destrucción del aparato. Peligro de incendio.
- No intente abrir las pilas, no las dañe de ninguna forma y no las arroje al fuego.
- Las pilas con fuga de líquido son peligrosas. Tóquelas únicamente con guantes adecuados.
- Las pilas no deben estar accesibles para los niños.
- Retire las pilas cuando no utilice el aparato un tiempo prolongado.

## Mando a distancia

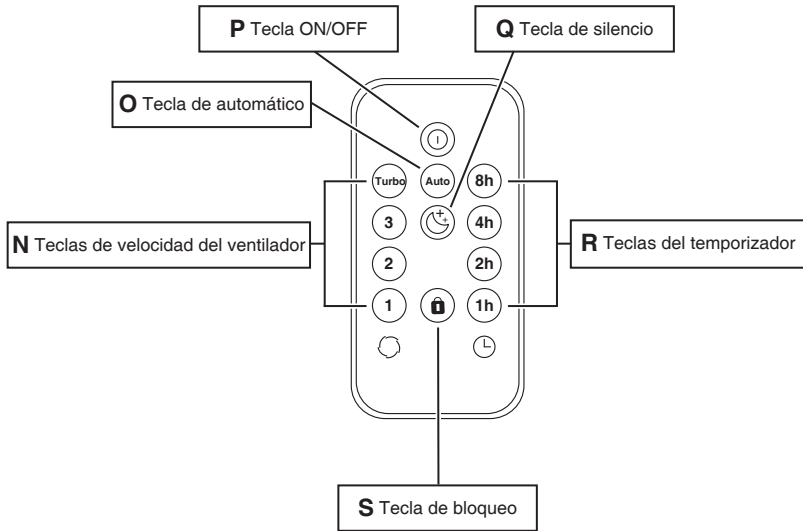

### Funcionamiento

- N:** La velocidad deseada del ventilador se puede seleccionar de forma directa.
- O:** Conmuta el purificador de aire al modo automático .
- P:** Enciende/apaga el purificador de aire .
- Q:** Conmuta el purificador de aire al modo de silencio .
- R:** El tiempo deseado del temporizador se puede seleccionar de forma directa.
- S:** Al pulsar la tecla de bloqueo las teclas del panel de control del purificador de aire se bloquean. Pulsando nuevamente esta tecla, se suprime el bloqueo. Además puede suprimirse el bloqueo desconectando el purificador de aire de la red o pulsando y manteniendo pulsada la tecla ON/OFF (**A**) del aparato.

### Aviso:

Al accionar el mando a distancia, la tecla de conmutación del purificador de aire (**E**) se ilumina en blanco aprox. 1 segundo como acuse de recibo. Si la tecla de conmutación del purificador de aire se pulsa con la función de bloqueo activada, dicha tecla (**E**) se ilumina brevemente en rojo.

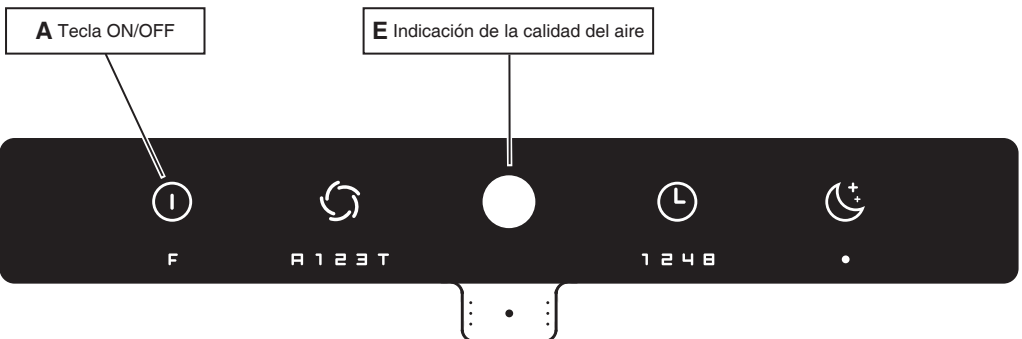

## Cambio de filtro

**Cambio de filtro** (p. ej. después de que se ilumine la indicación de cambio de filtro F; ver página 76)

### Aviso:

**Solo es posible utilizar cartuchos filtrantes IDEAL originales (pedidos en [www.ideal.de](http://www.ideal.de)). El cartucho filtrante se puede sustituir sin utilizar herramientas.**

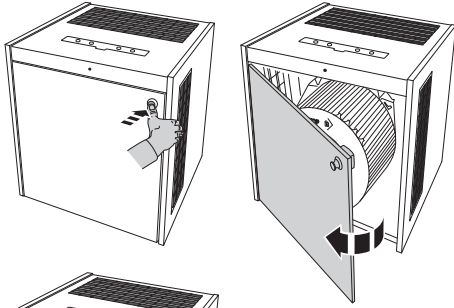

### ⚠ ¡ATENCIÓN!

**Extraer el enchufe de red de la toma de corriente.**

Desbloquear la puerta presionando el cierre de presión; aparecerá el pomo de la puerta. Abrir la puerta con el pomo.

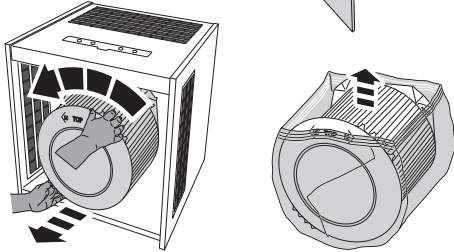

Sujetar el cartucho filtrante usado con las dos manos en las hendiduras previstas para ello y girarlo en sentido antihorario .

Retirar el cartucho filtrante.

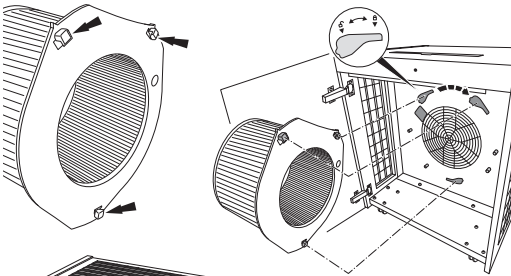

Introducir el nuevo cartucho filtrante (retirar antes la lámina de protección) con las tres lengüetas de encaste en las tres ranuras previstas para tal fin y bloquearlo girándolo en sentido horario .

El cartucho filtrante puede colocarse sobre las ayudas de montaje (X ver página 73)

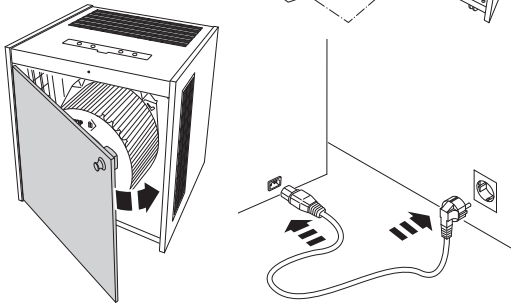

Cerrar la puerta y bloquearla presionando el cierre de presión. Enchufar primero el cable de red en el aparato y, a continuación, en la toma de corriente.

### Aviso:

**El purificador de aire detecta por sí solo que se ha colocado un nuevo cartucho filtrante IDEAL y restablece automáticamente la indicación de cambio de filtro.**



## Control con aplicación / WLAN

---

### Control con aplicación

El purificador de aire se puede controlar adicionalmente con la aplicación «IDEALAIRPRO» mediante el teléfono inteligente / la tableta (iOS / Android).



### WLAN

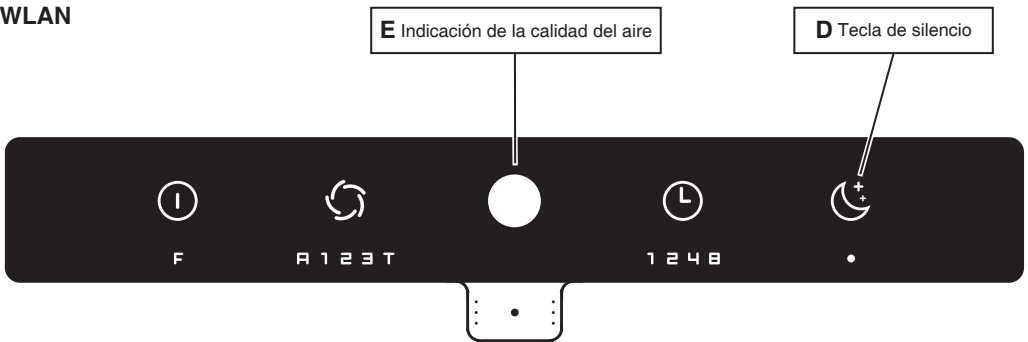

### Activar/desactivar WLAN

El purificador de aire está conectado a la red eléctrica y desconectado.

Pulsar la tecla de silencio (**D**) y mantenerla pulsada hasta que la indicación de la calidad del aire (**E**) parpadee

→ WLAN está activada si la indicación de la calidad del aire (**E**) parpadea en azul.

→ WLAN está desactivada si la indicación de la calidad del aire (**E**) parpadea en blanco.

### Reiniciar WLAN

El purificador de aire no está conectado a la red eléctrica.

Pulsar y mantener pulsada la tecla de silencio (**D**), enchufar el cable de red y seguir pulsando la tecla (**D**) hasta que la indicación de la calidad del aire (**E**) parpadee en rosa

→ WLAN se ha restablecido a los ajustes de fábrica.

### Aviso:

Para poder garantizar un conexión WLAN estable, en la configuración (establecimiento de la conexión) debe mantenerse una distancia de al menos 1 m entre el purificador de aire y el smartphone o tableta.

### Limpieza y cuidado

**⚠ ATENCIÓN: ¡Extraer el enchufe de red antes de los trabajos de limpieza y cuidado!**

- Reemplace el cartucho filtrante en cuanto la indicación de cambio de filtro (pág. 76) se ilumine. La vida útil media del cartucho filtrante es de aprox. 1 año (según el tiempo de funcionamiento y el rendimiento de purificación).
  - Limpie la carcasa del purificador de aire con un paño que no suelte pelusa y humedecido en solución jabonosa.
  - Limpiar el panel de control con un paño seco y que no suelte pelusa
  - Limpiar las aberturas hacia el sensor de la calidad del aire **L** y el sensor de polvo **M** (página 72) con un aspirador.
  - Limpiar los canales de entrada de aire y el interior del ventilador con un aspirador. Limpie el filtro previo del cartucho filtrante con un aspirador.
  - Retirar para ello los cartuchos filtrantes («Cambio de filtro», página 80) .
  - No utilizar disolventes. Estos podrían dañar la superficie de la carcasa, el panel de control o el sensor de calidad del aire.
  - Proteja el purificador de aire contra el agua.
  - Evite utilizar sustancias con silicona, ya que con ello podría estropearse el sensor de calidad del aire.
  - Evite probar la acción del sensor de calidad del aire con gases de alta dosificación o alcoholes, ya que de este modo podría estropearse el sensor de calidad del aire.
- 

### Accesorios

Los accesorios se pueden adquirir en un comercio especializado o en [www.ideal.de](http://www.ideal.de).

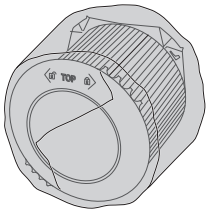

Cartucho filtrante IDEAL N.º de pedido 7320 099

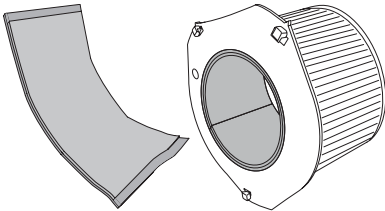

Inserto de carbón activado\* N.º de pedido 7320 095

\*no incluido en la entrega

## Posibles averías

<p><b>No es posible encender el purificador de aire.</b></p>	<p><b>¿Está bien conectado el cable de red en la parte posterior del aparato?</b></p> <ul style="list-style-type: none"><li>→ Asegúrese de que el cable de red no presente ningún daño.</li><li>→ Revise los dos extremos del cable de red. Asegúrese de que estén introducidos y de que la conexión eléctrica esté establecida (pág. 73).</li></ul> <p><b>¿Hay instalado un cartucho filtrante? ¿El cartucho filtrante está correctamente colocado?</b></p> <ul style="list-style-type: none"><li>→ Asegúrese de que esté colocado un cartucho filtrante IDEAL original.</li><li>→ Asegurarse de que el cartucho filtrante esté encajado con las 3 lengüetas de encastre y completamente bloqueado (símbolo de cierre, pág. 73).</li></ul>
<p><b>La tecla de conmutación del purificador de aire no funciona.</b></p>          <p><b>Las teclas del mando a distancia no funcionan.</b></p>	<p><b>¿Está activada la función de bloqueo?</b></p> <ul style="list-style-type: none"><li>→ Desactivar la función de bloqueo en el mando a distancia (función <b>S</b>, página 79).</li><li>→ Extraer el cable de red y volver a introducirlo.</li></ul> <p><b>¿Está introducida la pila en el mando a distancia? ¿No está descargada?</b></p> <ul style="list-style-type: none"><li>→ Revise la pila (de litio y 3 V CR2025).</li></ul> <p><b>¿Manejo correcto?</b></p> <ul style="list-style-type: none"><li>→ Apuntar con el mando a distancia al purificador de aire (pág. 77).</li><li>→ Tras conectar el cable de red o cambiar el filtro, el funcionamiento del mando a distancia se bloquea aprox. 10 segundos.</li></ul>

## Posibles averías

<p><b>Las indicaciones del panel de control no se iluminan.</b></p>	<p><b>¿Está encendido el purificador de aire?</b></p> <p>→ Encender el purificador de aire pulsando la tecla ON/OFF (<b>A</b>, pág. 74).</p> <p><b>¿Está activada la función de silencio?</b></p> <p>→ Desactivar la función de silencio pulsando la tecla de silencio (<b>D</b>, página 76).</p>
<p><b>El modo automático no funciona correctamente.</b></p>	<p><b>El purificador de aire calibra el sensor de calidad del aire. Esto ocurre con el primer encendido y tras cada desconexión de la red.</b></p> <p>→ Espere hasta que finalice el proceso de calibración (puede durar algunos minutos)</p> <p><b>El sensor de calidad del aire no detecta de forma fiable la calidad del aire.</b></p> <p>→ Limpiar con un aspirador las aberturas hacia el sensor de la calidad del aire <b>L</b>, el sensor de polvo <b>M</b> (página 74), los canales de entrada de aire y el interior del purificador (donde se encuentra el cartucho filtrante)</p> <p><b>El sensor de calidad del aire no detecta de forma fiable la calidad del aire.</b></p> <p>→ Calibre el sensor de calidad del aire mediante una desconexión breve de la red.</p>

## Posibles averías

---

**El purificador de aire emite ruidos fuertes.**

**¿El cartucho filtrante está muy sucio?**

→ Limpie el filtro previo con un aspirador.

**¿El purificador de aire está sobre una superficie irregular?**

→ Coloque el purificador de aire sobre una superficie plana.

**¿El purificador de aire está a una velocidad alta del ventilador?**

→ Con la tecla de velocidades del ventilador (**B**, página 75), ajustar una velocidad menor (**G**, página 75).

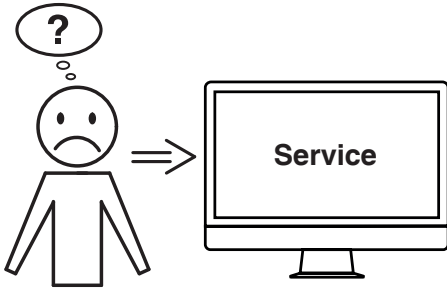

**¿Ninguna de las soluciones dadas ha resuelto su problema?**

→ Contacto: Servicio



• [www.krug-priester.com](http://www.krug-priester.com)

• [service@krug-priester.com](mailto:service@krug-priester.com)

## Datos técnicos

---

### **IDEAL AP140 PRO:**

Tensión de red	200-240V-50/60Hz / 100-120V-50/60Hz
Consumo de potencia	175W (200-240V) / 175W (100-120V)
Adecuado para tamaños de habitación	120 - 160 m <sup>2</sup> *
Caudal de aire (máx.)	1500 m <sup>3</sup> /h
Dimensiones (L x F x A)	633 x 562 x 725 mm
Peso	51 kg
Nivel sonoro velocidad de turboventilador  (max.)	60 dB(A)
Nivel sonoro modo de silencio  (min.)	17,5 dB(A)

Sujeto a modificaciones técnicas.

\*Con una altura de habitación de 2,50 m

---

## Disposiciones de la garantía

IDEAL asume la garantía de este aparato a partir de la fecha de venta.

Las obligaciones de garantía están determinadas por nuestro representante nacional.

- Si durante el periodo de garantía surgiera un error de material o construcción, IDEAL se compromete, a discreción propia, a reparar o reemplazar la unidad o a reembolsar su precio de compra.
- La garantía solo puede aplicarse cuando haya suficiente pruebas (p. ej. un recibo de compra) y la reclamación de garantía se haga dentro del período de garantía establecido.
- La garantía no cubre las piezas de desgaste ni las piezas que deben renovarse periódicamente.
- La garantía se invalida si el aparato no se instala, coloca, limpia o mantiene de forma correcta (de acuerdo con el manual de instrucciones).
- La garantía se invalida si el aparato no se conecta a un suministro eléctrico apropiado (de conformidad con lo indicado en la placa de identificación).

## Almacenamiento

Guardar el purificador de aire preferiblemente en su embalaje original y en un lugar fresco y seco.

## Recambios y accesorios

Los recambios se pueden adquirir en un comercio especializado o en [www.ideal.de](http://www.ideal.de).

Solo se permite utilizar piezas originales del fabricante.

## Reparación

Las reparaciones están reservadas a personal especializado o al servicio al cliente. Esto aplica también a cables de red defectuosos. Las reparaciones inadecuadas pueden ocasionar serios peligros para el usuario y anular las reclamaciones de garantía.

## Eliminación

¡Este aparato no debe desecharse con los residuos domésticos!

Lleve el aparato al punto de recogida previsto para tal fin. La recogida y el reciclaje de residuos eléctricos y electrónicos permite preservar valiosos recursos.

El material de embalaje es reutilizable.

Elimine el embalaje respetando el medio ambiente y entréguelo en un centro de recogida de desechos reciclables.

**¡Gracias!**





La empresa Krug + Priester cuenta con las siguientes certificaciones:

- Sistema de gestión de calidad conforme a DIN EN ISO 9001:2015
- Sistema de gestión del medioambiente conforme a DIN EN ISO 14001:2015
- Sistema de gestión de energía conforme a DIN EN ISO 50001:2018







Esta máquina está homologada por GS y cumple las siguientes directivas CE:

- 2014/35/CE sobre seguridad eléctrica
- 2014/30/CE sobre compatibilidad electromagnética.
- 2011/65/EU, 2015/863/EU RoHS.

Los datos técnicos específicos se encuentran indicados en la placa de características de la máquina.

Para reclamar una prestación de la garantía, el aparato debe poder identificarse mediante la placa de características.

Sujeto a modificaciones técnicas.

### Declaración CE de conformidad

- Por la presente, declaramos que la

**IDEAL AP140 PRO** Made in Germany

**GS-IDENT. No.**  
**11732001**

**UL-IDENT. No.**  
**10732001**

- **satisface las disposiciones pertinentes siguientes**

**2014/35/EU**

Kompabilitets direktiv

**2011/65/EU, 2015/863/EU**

RoHS directiva

**2014/30/EG**

Directiva de compatibilidad electromagnética EMW

- **Normas armonizadas utilizadas particularmente**

**IEC 61000-3-2; IEC 61000-3-3; EN 61000-3-2; EN 61000-3-3;**

**EN 60335-2-65; EN 60335-1;**

**EN ISO 13857; EN 55014-1; EN 55014-2**

02.04.2020

Datum

Representante autorizado para documentación técnica

Krug & Priester GmbH & Co. KG  
Simon-Schweitzer-Str. 34  
D-72336 Balingen (Germany)

- Geschäftsführer -

**IT Istruzioni per l'uso (90 - 111)**

<b>Usò conforme</b>	<b>91</b>
<b>Indicazioni di sicurezza</b>	<b>91</b>
<b>Caratteristiche del prodotto</b>	<b>93</b>
<b>Dotazione</b>	<b>93</b>
<b>Montaggio</b>	<b>94</b>
<b>Quadro di comando</b>	<b>96</b>
<b>Livelli del ventilatore</b>	<b>97</b>
<b>Funzioni timer</b>	<b>97</b>
<b>Funzioni Quiet</b>	<b>98</b>
<b>Spia della qualità dell'aria</b>	<b>98</b>
<b>Spia del cambio filtro</b>	<b>98</b>
<b>Sensore luce diurna</b>	<b>98</b>
<b>Ricevitore IR</b>	<b>98</b>
<b>Sensore di qualità dell'aria</b>	<b>98</b>
<b>Telecomando (al primo utilizzo)</b>	<b>99</b>
<b>Telecomando (sostituire la batteria)</b>	<b>100</b>
<b>Telecomando (funzionamento)</b>	<b>101</b>
<b>Sostituzione del filtro</b>	<b>102</b>
<b>Comando via app/WLAN</b>	<b>103</b>
<b>Pulizia e manutenzione/ Accessori</b>	<b>104</b>
<b>Possibili guasti</b>	<b>105</b>
<b>Dati tecnici</b>	<b>108</b>



### **Prefazione**

Grazie per aver scelto un dispositivo IDEAL.

### **Uso conforme**

- Il dispositivo serve esclusivamente a purificare l'aria degli ambienti interni.
- Prima di mettere in funzione la macchina, è indispensabile leggere le presenti istruzioni per l'uso e attenersi alle indicazioni di sicurezza. Le istruzioni per l'uso devono essere sempre disponibili.



### **Indicazioni di sicurezza**

- Tenere fuori dalla portata dei bambini il materiale dell'imballaggio, ad es. la pellicola. (Pericolo di soffocamento)
- Seguire le presenti istruzioni di sicurezza per evitare il rischio di incendio o folgorazione. Utilizzare il dispositivo esclusivamente in ambienti interni.
- Utilizzare esclusivamente una presa con la tensione indicata (vedere targhetta del tipo).
- Non modificare o riparare il dispositivo.
- Non utilizzare mai il dispositivo se il cavo di rete o la spina sono danneggiati, o se il collegamento alla presa a parete è instabile.
- Accertarsi che durante il funzionamento il cavo di rete non sia schiacciato o non possa essere danneggiato in altro modo. Disporlo in modo tale che nessuno possa inciamparvi. Non tirare il cavo di rete.
- Se il dispositivo non viene utilizzato per un periodo di tempo prolungato o se si deve pulirlo, staccare la spina dalla presa a parete.
- Non prendere la spina o il dispositivo con le mani bagnate.
- Non spruzzare insetticida.
- Non utilizzare il dispositivo in ambienti in cui l'aria può contenere vapori di carburante o di olio, polvere di metallo.
- Per la pulizia non utilizzare fluidi facilmente volatili, benzina, cherosene, solvente per colori o pasta lucidante. Queste sostanze potrebbero danneggiare la superficie del dispositivo.
- Non esporre mai il dispositivo a pioggia, acqua, bagnato o umidità atmosferica elevata, non montarlo in bagno o in cucina in prossimità di un lavandino o lavabo.
- Nella griglia di scarico non devono entrare corpi estranei.
- Evitare fiamme libere e scintille.
- Il dispositivo non è adatto all'eliminazione di gas dannosi (monossido di carbonio, ad es. da impianti di riscaldamento a combustione).
- Il dispositivo non deve essere azionato da persone (compresi i bambini) con facoltà fisiche, sensoriali o mentali ridotte, o con scarsa esperienza e conoscenza, se non sono sorvegliate o monitorate.

## Indicazioni di sicurezza

---



### Indicazioni di sicurezza

- Non bloccare l'entrata e uscita dell'aria.
- Non esporre il purificatore d'aria alla luce solare diretta, alle fiamme libere o al calore.
- Utilizzare il purificatore d'aria esclusivamente in ambienti chiusi e nell'ambito delle specifiche tecniche. L'uso non conforme può comportare rischi per la salute e la vita.
- Non utilizzare il dispositivo in prossimità di un segnalatore di fumo. Se l'aria soffia verso un segnalatore di fumo, l'allarme potrebbe essere ritardato o non scattare.



### Attenzione

Pericolo di lesioni per folgorazione.

Staccare sempre la spina prima di:

- effettuare manutenzione e pulizia
- spostare il dispositivo
- cambiare il filtro



### Attenzione

- Non utilizzare bombolette spray con sostanze infiammabili in prossimità del purificatore d'aria.



### Attenzione

- Non utilizzare detergenti infiammabili.

## Caratteristiche del prodotto / dotazione

---

### Caratteristiche del prodotto

- **Spia cambio filtro:**
    - Il purificatore d'aria segnala la necessità di sostituire la cartuccia del filtro con l'accensione della spia luminosa rossa.
  - **Sistema di purificazione dell'aria a 2 livelli:**
  - **Sistema di purificazione dell'aria a 3 livelli:**  
Pre-filtro, filtro HEPA
  - **Filtro smart a 360°(pre-filtro, HEPA)**  
Semplice manutenzione e sostituzione della cartuccia del filtro.
- 

### Dotazione

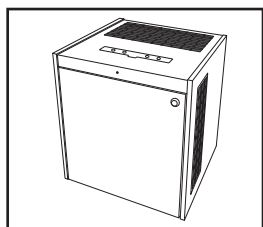

**Purificatore d'aria  
(incl. cartuccia del filtro)**

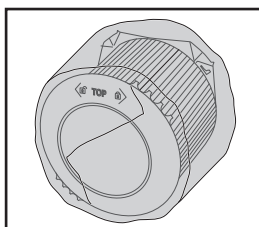

**Cartuccia del filtro**

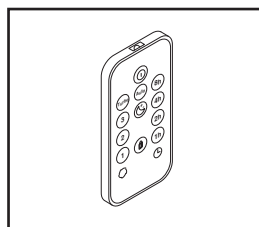

**Telecomando**

- Con pellicola magnetica autoadesiva
- Con batteria al litio da 3V

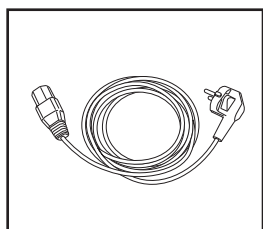

**Cavo di rete**

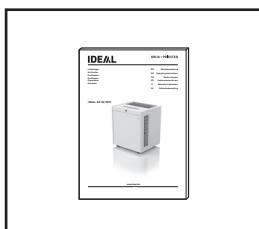

**Istruzioni per l'uso  
cartacee**

## Montaggio

### Linee guida per l'installazione per un funzionamento ottimale

- Montare il dispositivo ad almeno 10 cm di distanza dalla parete.
- Evitare di montare il dispositivo in luoghi esposti direttamente alle correnti d'aria (vento).
- Evitare di montare il dispositivo in luoghi in cui mobili, tessuti o altri oggetti possono entrare in contatto con l'entrata o l'uscita dell'aria o bloccarle.
- Montare il dispositivo su una superficie stabile e piana e assicurare una sufficiente circolazione dell'aria.

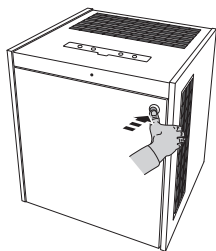

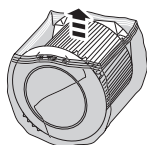
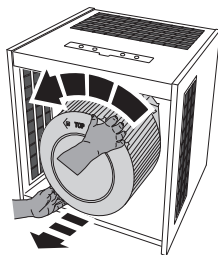
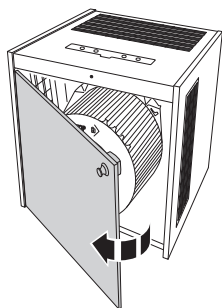

Sbloccare gli sportelli premendo sulla chiusura a pressione, comparirà il pomello.

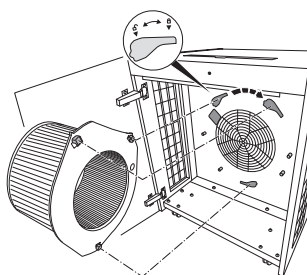
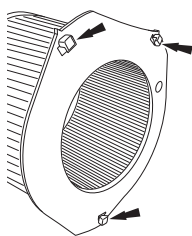

Aprire gli sportelli usando il pomello.  
Tenere la cartuccia del filtro con entrambe le mani sugli appositi incavi e ruotarla in senso antiorario .

Togliere la cartuccia del filtro e rimuovere la pellicola protettiva.



Inserire la cartuccia del filtro con i tre naselli di arresto nelle tre rientranze apposite e fissarla ruotando in senso orario .

## Montaggio

---

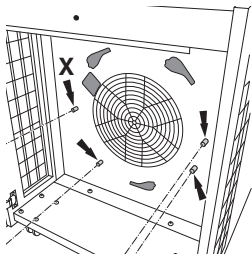

**Suggerimento:**  
Per eseguire questa operazione, la cartuccia del filtro può essere posata sui ausili di montaggio (X).

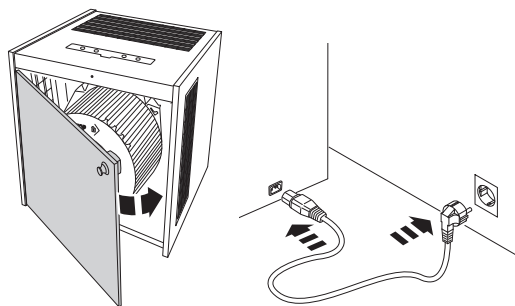

Chiudere gli sportelli e bloccarli premendo sulla chiusura a pressione. Inserire il cavo di rete prima sul dispositivo, poi nella presa.

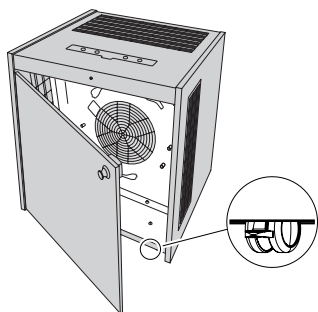

### ⚠ Indicazioni di sicurezza

Non è consentito mettere in funzione il purificatore d'aria senza che siano montati saldamente tutti i rivestimenti e le coperture di protezione (griglia di protezione del motore, griglia di uscita, porta, ecc.).

Proteggere il dispositivo dallo spostamento con 2 ruote bloccabili. Prima di spostare il dispositivo verificare che le ruote frenate siano state sbloccate!

## Quadro di comando

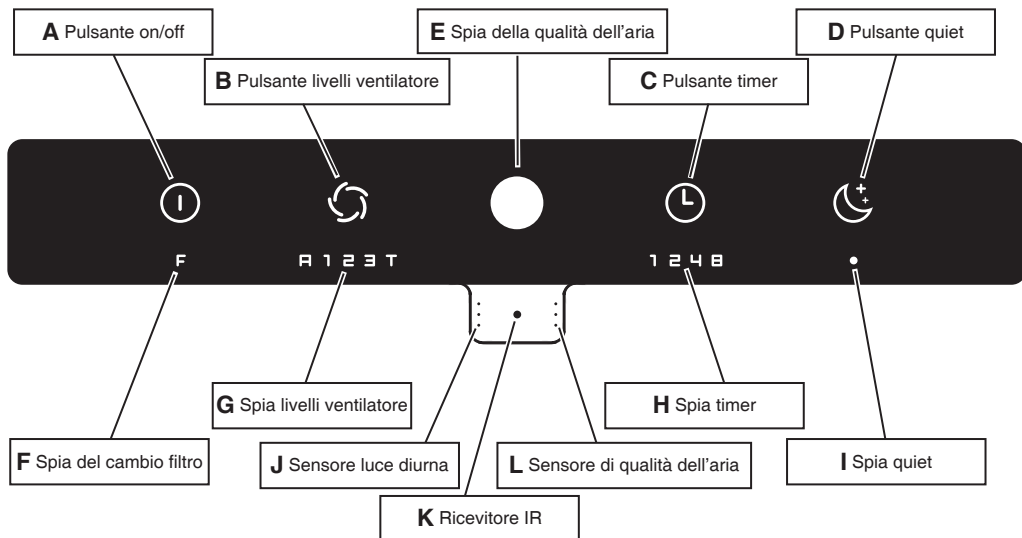

### Nota:

Dopo la prima accensione (**A**) e dopo ogni interruzione del collegamento alla rete elettrica il sensore di qualità dell'aria (**L**) viene ricalibrato.

Quando il sensore di qualità dell'aria è calibrato, il purificatore d'aria si avvia sempre in modalità automatica.

In assenza di cartuccia del filtro, le spie di cambio filtro (**F**) e di qualità dell'aria (**E**) lampeggiano alternativamente con luce rossa.

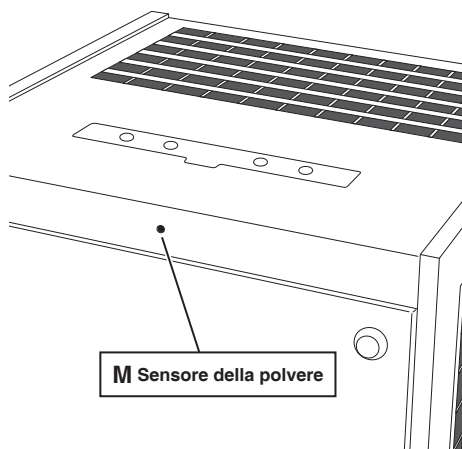



## Quadro di comando

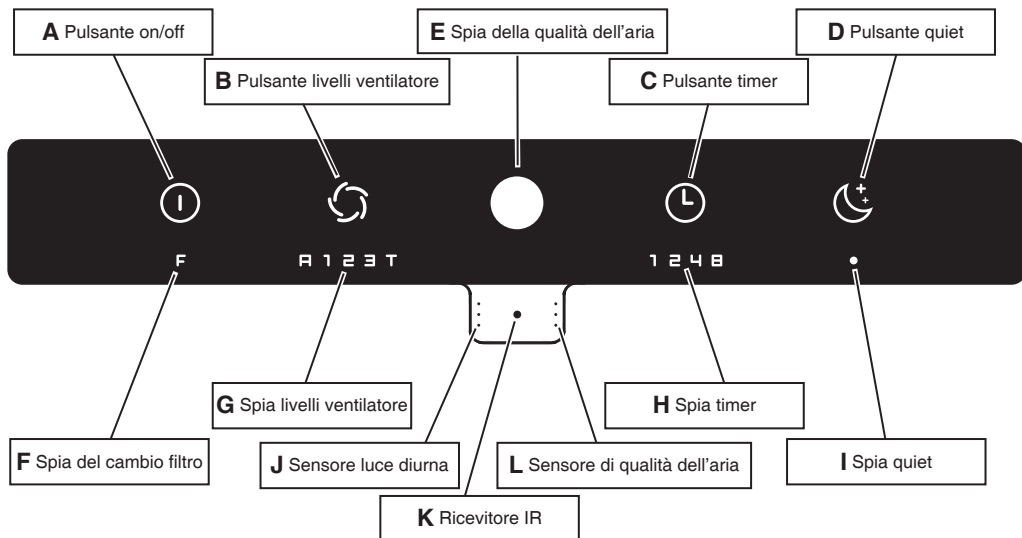

### Livelli ventilatore

- Premendo il pulsante on/off (**A**) si spegne e si accende il ventilatore.
- Il purificatore d'aria funziona in modalità automatica **A**. In modalità automatica, il livello del ventilatore (**G**) si adatta automaticamente alla qualità dell'aria misurata. Peggiora la qualità dell'aria, maggiore sarà il regime di rotazione del ventilatore.
- Premendo il pulsante livelli ventilatore (**B**) si abbandona la modalità automatica. A questo punto il purificatore d'aria è azionato con il ventilatore a livello **1**. Premendo di nuovo il livello del ventilatore viene portato a **2**. Premendo un'altra volta il livello del ventilatore viene portato a **4**, o al livello turbo **1**.
- Il livello turbo per la purificazione rapida dell'aria ambiente richiama la potenza massima del ventilatore. Può essere selezionato solo manualmente.

### Funzioni timer

Se si preme il pulsante timer con il ventilatore acceso, si attiva il "Timer spegnimento" → trascorso il tempo impostato, il ventilatore si spegne:

- Accendere il purificatore d'aria (pulsante on/off **A**).
- Il timer si attiva premendo il pulsante timer (**C**). Premendo più volte si aumenta il tempo del timer: **1** (h) → **2** → **4** → **8**. La cifra corrispondente si illumina. Premendo un'altra volta il pulsante timer (non ci sono cifre illuminate) si disattiva la funzione timer.
- La spia del timer mostra il tempo corrispondente (→ conto alla rovescia). Viene mostrato il tempo rimanente.

Se si preme il pulsante timer con il ventilatore spento, si attiva il "Timer accensione" → trascorso il tempo impostato, il ventilatore si accende.

## Quadro di comando

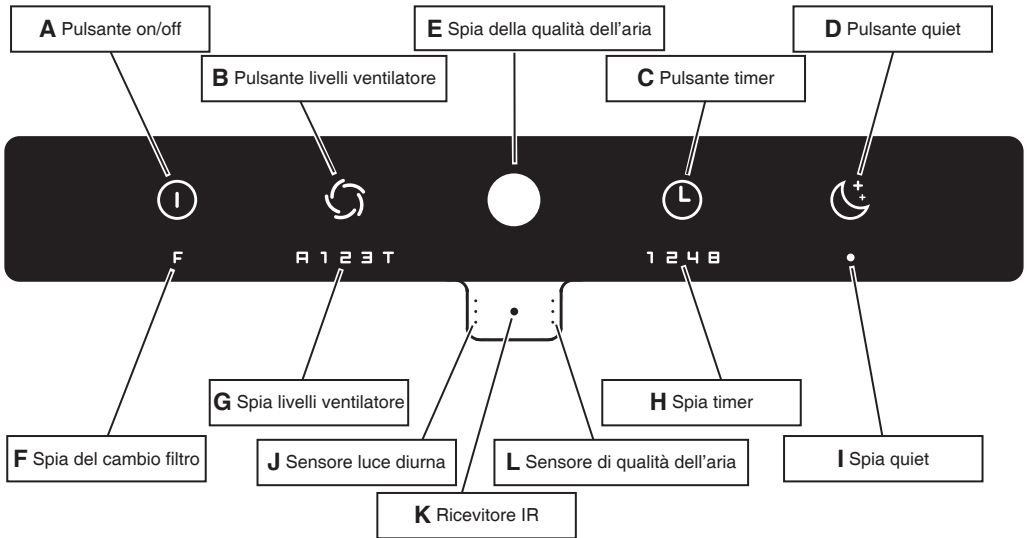

### Funzione Quiet

Il pulsante Quiet (**D**) è previsto per un funzionamento particolarmente silenzioso e discreto (ad es. in camera da letto). Premendo il pulsante Quiet (**D**) il livello del ventilatore (**G**) viene impostato sulla potenza più bassa e tutte le spie vengono spente. Solo la spia Quiet (**I**) rimane debolmente illuminata.

### Spia della qualità dell'aria (E)

La qualità dell'aria viene mostrata in 3 colori:

- verde: qualità dell'aria buona
- giallo: qualità dell'aria media
- rosso: qualità dell'aria bassa

### Spia del cambio filtro (F)

La necessità di sostituire il filtro è segnalata dal " **F** " rosso luminoso nel quadro di comando.

- La durata prevista della cartuccia del filtro è di circa 1 anno (a seconda delle modalità di funzionamento e pulizia).
- Utilizzare solamente cartucce per filtri originali IDEAL. Il dispositivo funziona solo con cartuccia del filtro originale IDEAL.

### Sensore luce diurna (J)

La luminosità del display si adatta automaticamente alla luce circostante.

### Ricevitore IR (K)

Riceve i segnali del telecomando.

### Sensore di qualità dell'aria (L)

## Telecomando

---

### Batterie utilizzate

- Per il telecomando utilizzare sempre batterie al litio CR2025 da 3V.
- L'uso scorretto delle batterie può provocare la fuoriuscita del liquido e/o danni.
- Se il telecomando rimane inutilizzato per un periodo di tempo prolungato, rimuovere la batteria.

### Posizionamento scorretto

- Durante l'azionamento, tra il telecomando e il purificatore d'aria non devono esserci oggetti o mobili.
- Il purificatore d'aria non deve essere esposto direttamente alle radiazioni solari, che potrebbero danneggiare il ricevitore a infrarossi.
- Ambienti con lampade fluorescenti difettose/vecchie dalla luce tremolante.
- Non esporre il telecomando alla luce solare diretta e/o non lasciarlo nelle vicinanze di (dispositivi di) riscaldamento.

### Primo utilizzo

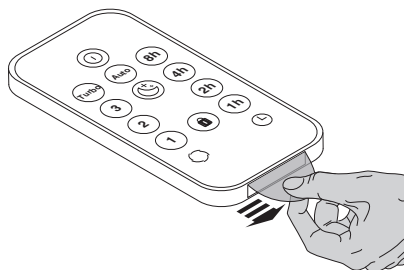

Il telecomando è dotato di batteria CR2025 al litio preinstallata. **Rimuovere la linguetta di protezione** per attivare la batteria del telecomando.

### Utilizzo corretto

- Puntare il telecomando verso il purificatore d'aria (ricevitore IR K).

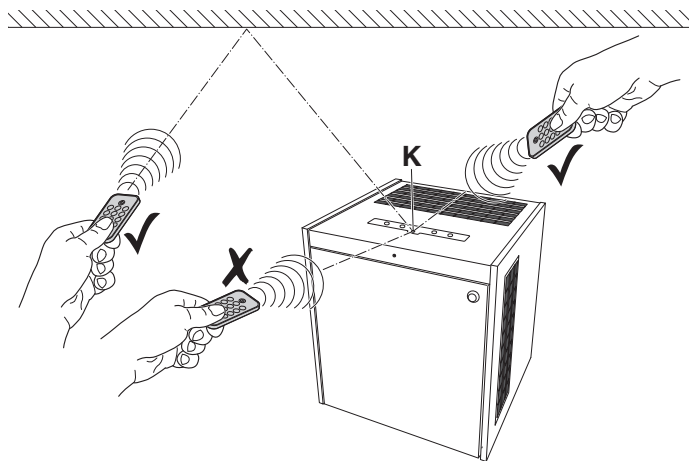

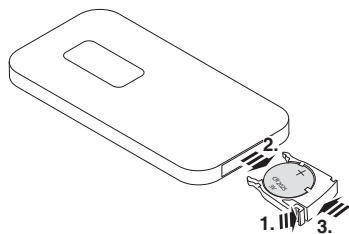

### Sostituzione della batteria

- Aprire lo slot batteria premendo (1.) e contemporaneamente tirando (2.).
- Estrarre la batteria esausta.
- Inserire una nuova batteria nello slot, prestando attenzione alla polarità indicata (+ / -).
- Utilizzare sempre batterie al litio CR2025 da 3V.
- Reinscrivere lo slot batteria nella rispettiva sede (3.).

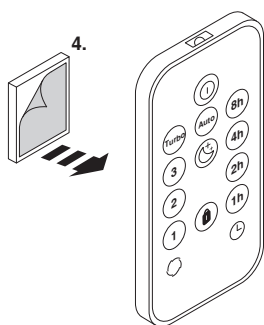

Il telecomando è fornito con una pellicola magnetica autoadesiva (4). In caso di necessità questa può essere incollata sul retro del telecomando. Dopo aver incollato la pellicola magnetica, il telecomando può essere fatto aderire comodamente a qualsiasi superficie ferromagnetica (ad esempio sul lato posteriore del purificatore d'aria).

### Indicazioni importanti sulle batterie e il loro smaltimento

Le batterie NON devono essere smaltite con i rifiuti domestici. Il consumatore è obbligato per legge a restituire le batterie esauste affinché vengano correttamente smaltite. Queste possono essere conferite presso i centri di raccolta pubblici del rispettivo comune o in tutti i punti vendita che offrono batterie dello stesso tipo.

- È fondamentale prestare attenzione alla corretta polarità delle batterie. Se inserite in modo errato, le batterie possono rovinare il dispositivo – pericolo di incendio.
- Non tentare di aprire o di danneggiare in qualsiasi altro modo le batterie e non gettarle nel fuoco.
- Le batterie dalle quali fuoriesce il liquido sono pericolose. Toccarle solamente con guanti adatti.
- Tenere le batterie fuori dalla portata dei bambini.
- Togliere le batterie del dispositivo in caso di inutilizzo prolungato.

## Telecomando

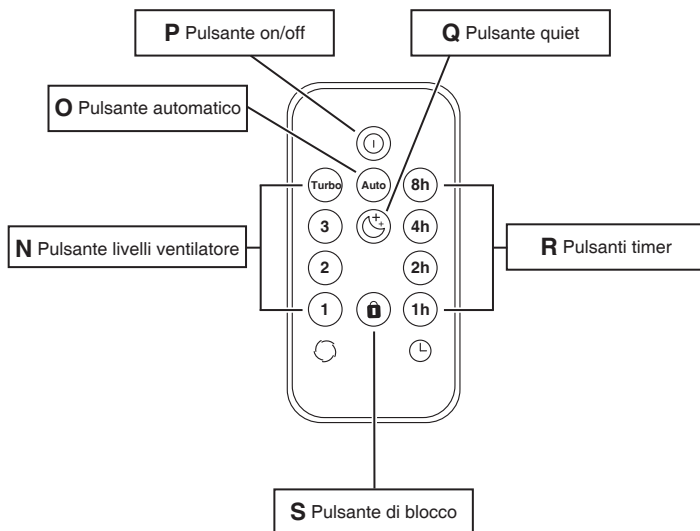

### Funzione

- N:** È possibile selezionare direttamente il livello del ventilatore desiderato.
- O:** Porta il purificatore d'aria in modalità automatica .
- P:** Accende/spegne il purificatore d'aria .
- Q:** Porta il purificatore d'aria in modalità quiet .
- R:** È possibile selezionare direttamente l'orario desiderato per il timer .
- S:** Quando si aziona il pulsante di blocco, i pulsanti sul quadro di comando del purificatore d'aria risultano bloccati. Per sbloccarli, premere nuovamente il tasto di blocco. Inoltre si possono sbloccare anche scollegando il purificatore d'aria dalla rete o premendo e tenendo premuto il pulsante on/off (**A**) sul dispositivo.

### Avviso:

quando si aziona il telecomando, il pulsante di accensione sul ventilatore si illumina con luce bianca (**E**) per circa 1 secondo per confermare la ricezione. Se si aziona il pulsante di accensione del ventilatore con la funzione di blocco attivata, questo si illumina brevemente con luce rossa (**E**).

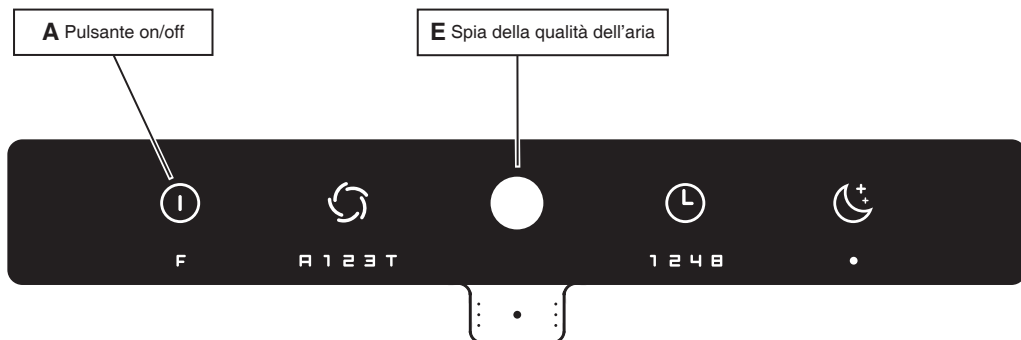

## Sostituzione del filtro

**Sostituzione del filtro** (ad es. dopo che si è accesa la spia del cambio filtro F, vedere pagina 98)

**Avviso: Utilizzare solamente cartucce del filtro IDEAL (ordinabili al sito [www.ideal.de](http://www.ideal.de)). Le cartucce possono essere sostituite senza utensili.**

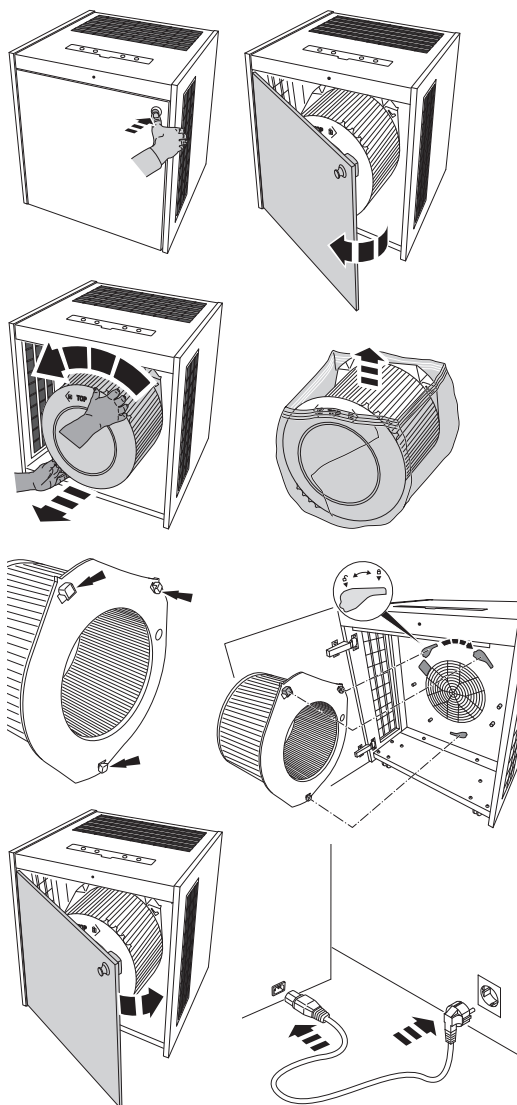

**⚠ ATTENZIONE!**  
**Staccare la spina dalla presa.**

Sbloccare gli sportelli premendo sulla chiusura a pressione, comparirà il pomello. Aprire gli sportelli usando il pomello.

Tenere la cartuccia del filtro usata con entrambe le mani sugli appositi incavi e ruotarla in senso antiorario .

Rimuovere la cartuccia del filtro.

Inserire la nuova cartuccia del filtro (dopo aver rimosso la pellicola protettiva) con i tre naselli di arresto nelle tre rientranze apposite e fissarla ruotando in senso orario .

Per eseguire questa operazione, la cartuccia del filtro può essere posata sugli ausili di montaggio (X vedere pagina 95).

Chiudere gli sportelli e bloccarli premendo sulla chiusura a pressione. Inserire il cavo di rete prima sul dispositivo, poi nella presa.

**Avviso:**  
Il purificatore d'aria è in grado di rilevare l'inserimento di una nuova cartuccia del filtro IDEAL e disattivare automaticamente la spia di cambio filtro.  
**Cartuccia del filtro IDEAL n. ord. 7320 099**

## Comando via app / WLAN

---

### Comando via app

Il purificatore d'aria può essere controllato anche attraverso l'app "IDEALAIRPRO" via smartphone/tablet (iOS/Android).



### WLAN

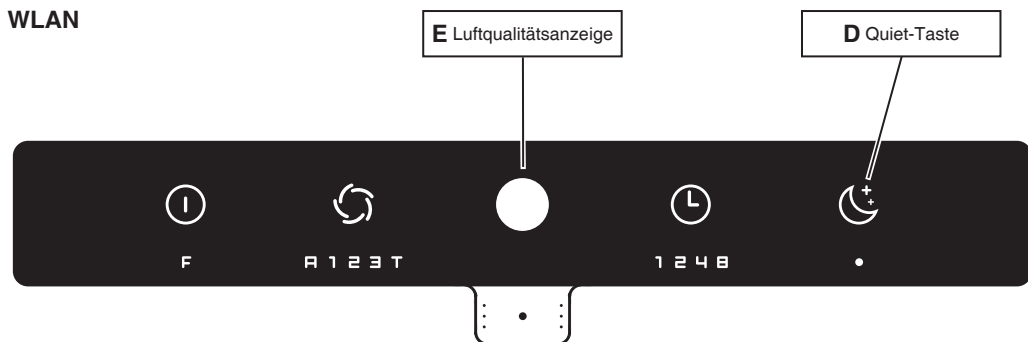

### Attivazione / disattivazione WLAN

Il purificatore d'aria è collegato alla rete elettrica e spento.

Premere e tenere premuto il pulsante quiet (D) finché la spia della qualità dell'aria (E) non lampeggia.

→ La rete WLAN è attivata se la spia di qualità dell'aria (E) lampeggia con luce blu.

→ La rete WLAN è disattivata se la spia di qualità dell'aria (E) lampeggia con luce bianca.

### Reset della rete WLAN

Il purificatore d'aria è scollegato dalla rete elettrica.

Premere e tenere premuto il pulsante Quiet (D), inserire il cavo di rete e continuare a tenere premuto il pulsante Quiet (D) finché la spia di qualità dell'aria (E) non lampeggia con luce rosa  
→ la rete WLAN è resettata alle impostazioni di fabbrica.

Avviso:

per poter garantire una connessione WLAN stabile, al momento della configurazione (creazione del collegamento) è necessario garantire una distanza minima di 1 m tra purificatore d'aria e smartphone/tablet.

## Pulizia e manutenzione / accessori

---

### Pulizia e manutenzione

 **ATTENZIONE:** prima delle operazioni di pulizia e manutenzione staccare la spina!

- Sostituire la cartuccia del filtro non appena inizia a lampeggiare la spia di cambio filtro (F, pagina 98). La durata media del filtro è di circa 1 anno (a seconda delle modalità di funzionamento e pulizia).
  - Per pulire l'alloggiamento del purificatore d'aria, utilizzare un panno privo di pelucchi inumidito con una soluzione di sapone.
  - Pulire il quadro di comando con un panno asciutto privo di pelucchi.
  - Pulire le aperture del sensore di qualità dell'aria **L** e del sensore della polvere **M** (pagina 96) con un aspirapolvere.
  - Pulire i canali d'ingresso dell'aria e l'interno del purificatore d'aria con un aspirapolvere.
  - Utilizzare un aspirapolvere per pulire il pre-filtro della cartuccia. A tal fine, rimuovere la cartuccia del filtro (vedere pag. 102 "**Sostituzione del filtro**").
  - Non usare solventi: potrebbero aggredire la superficie dell'alloggiamento, il quadro di comando e i sensori di qualità dell'aria.
  - Tenere il purificatore d'aria al riparo dall'acqua.
  - Non utilizzare sostanze contenenti silicone, che potrebbero guastare il sensore di qualità dell'aria.
  - Non testare il funzionamento del sensore di qualità dell'aria con gas a dosi elevate o alcol: potrebbe guastarsi.
- 

### Accessori

Gli accessori possono essere acquistati presso il proprio rivenditore specializzato o al sito [www.ideal.de](http://www.ideal.de).

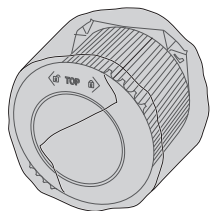

Cartuccia del filtro IDEAL

N. ord. 7320 099

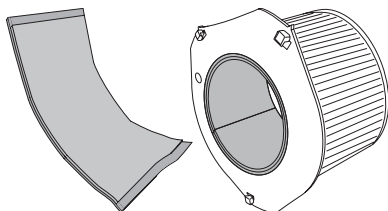

Inserto de carbón activado\*

N. ord. 7320 095

\*non incluso nella consegna



## Possibili guasti

<p><b>Il purificatore d'aria non si accende.</b></p>	<p><b>Il cavo di rete sul retro del dispositivo è collegato saldamente?</b></p> <ul style="list-style-type: none"><li>→ Accertarsi che il cavo di rete non sia danneggiato.</li><li>→ Controllare entrambe le estremità del cavo di rete. Verificare che siano inserite e che vi sia un collegamento elettrico (pagina 95).</li></ul> <p><b>È inserita una cartuccia del filtro? La cartuccia del filtro è anche inserita correttamente?</b></p> <ul style="list-style-type: none"><li>→ Verificare che sia inserita una cartuccia del filtro originale IDEAL.</li><li>→ Verificare che la cartuccia del filtro sia inserita con tutti i 3 naselli di arresto e sia completamente bloccata (icona lucchetto, pag. 95).</li></ul>
<p><b>Il pulsante di accensione del purificatore d'aria non funziona.</b></p> <p><b>I tasti del telecomando non funzionano</b></p>	<p><b>È attiva la funzione di blocco?</b></p> <ul style="list-style-type: none"><li>→ Disattivare la funzione di blocco sul telecomando (funzione S, pagina 101).</li><li>→ Scollegare e poi ricollegare il cavo di rete.</li></ul> <p><b>La batteria del telecomando non è inserita? Oppure è vuota?</b></p> <ul style="list-style-type: none"><li>→ Controllare la batteria (CR2025 al litio da 3V).</li></ul> <p><b>Utilizzo corretto?</b></p> <ul style="list-style-type: none"><li>→ Puntare il telecomando verso il purificatore d'aria (pagina 99).</li><li>→ Dopo aver collegato il cavo di rete o aver sostituito il filtro, il funzionamento del telecomando resta bloccato per ca. 10 secondi.</li></ul>

## Possibili guasti

<p><b>Le spie sul quadro di comando non si accendono.</b></p>	<p><b>Il purificatore d'aria è acceso?</b></p> <p>→ Accendere il purificatore d'aria attivando il pulsante on/off (<b>A</b>, pagina 96).</p> <p><b>È attivata la funzione quiet?</b></p> <p>→ Disattivare la funzione Quiet azionando il pulsante Quiet (<b>D</b>, pagina 98).</p>
<p><b>La modalità automatica non funziona correttamente.</b></p>	<p><b>Il purificatore d'aria calibra il sensore di qualità dell'aria. Questo processo avviene alla prima accensione e ogni volta che il dispositivo viene scollegato dalla corrente.</b></p> <p>→ Attendere la conclusione del processo di calibrazione (può durare qualche minuto)</p> <p><b>Il sensore di qualità dell'aria è sporco</b></p> <p>→ Pulire le aperture verso il sensore di qualità dell'aria <b>L</b>, il sensore della polvere <b>M</b> (pagina 96), i canali d'ingresso dell'aria e l'interno del purificatore d'aria (dove si trova la cartuccia del filtro) con un aspirapolvere.</p> <p><b>Il sensore di qualità dell'aria non riconosce in modo affidabile la qualità dell'aria.</b></p> <p>→ Scollegare brevemente il dispositivo dalla rete per ricalibrare il sensore di qualità dell'aria.</p>

## Possibili guasti

---

**Il purificatore d'aria è molto rumoroso.**

**La cartuccia del filtro è molto sporca?**

→ Utilizzare un aspirapolvere per pulire il pre-filtro.

**Il purificatore d'aria è collocato su una superficie irregolare?**

→ Posizionare il dispositivo su una superficie piana.

**Il purificatore d'aria è impostato con un livello di ventilatore elevato?**

→ Sul pulsante livelli ventilatore (**B**, pagina 97) impostare un livello più basso (**G**, pagina 97).

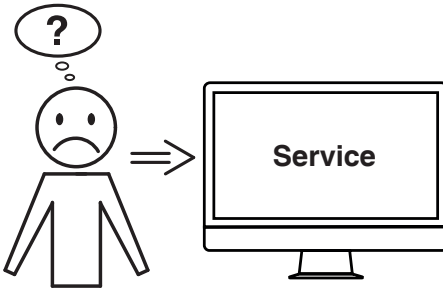



**Nessuna delle soluzioni indicate sopra ha risolto il problema?**

- Contatto: Servizio assistenza
- [www.krug-priester.com](http://www.krug-priester.com)
  - [service@krug-priester.com](mailto:service@krug-priester.com)

## Dati tecnici

---

### **IDEAL AP140 PRO:**

Tensione di rete	200-240V-50/60Hz / 100-120V-50/60Hz
Potenza assorbita	175W (200-240V) / 175W (100-120V)
Adatto per ambienti grandi	120 bis 160 m <sup>2</sup> *
Portata d'aria (max.)	1500 m <sup>3</sup> /h
Misure (lungh. x largh. x alt.)	633 × 562 × 725 mm
Peso	51 kg
Rumorosità ventilatore livello turbo  (max.)	60 dB(A)
Rumorosità modalità quiet  (min.)	17,5 dB(A)

Con riserva di modifiche tecniche.

\* Altezza dell'ambiente 2,50 m

---

## Disposizioni di garanzia

La garanzia fornita da IDEAL per il presente dispositivo decorre a partire dalla data di vendita. Le disposizioni di garanzia sono stabilite dalla nostra rappresentanza nazionale.

- Qualora durante il periodo coperto dalla garanzia si dovesse verificare un guasto relativo a materiale o costruzione, IDEAL provvederà a propria discrezione a riparare o sostituire il dispositivo, oppure a risarcirne il prezzo di acquisto.
- Le prestazioni di garanzia possono essere offerte solo in presenza di sufficienti prove, ad es. una ricevuta di acquisto, e se la richiesta viene fatta valere durante il periodo di garanzia.
- La garanzia non copre le parti di usura, né le componenti da rinnovare regolarmente.
- La garanzia decade se il dispositivo non viene montato, utilizzato e pulito/sottoposto a manutenzione in modo conforme (come stabilito dalle istruzioni per l'uso).
- La garanzia decade se il dispositivo non viene collegato a una fonte elettrica corrispondente ai dati riportati sulla targhetta del tipo.

## Stoccaggio

Stoccare il purificatore d'aria preferibilmente nell'imballaggio originale, in un luogo asciutto e non troppo caldo.

## Ricambi e accessori

I ricambi possono essere acquistati presso il proprio rivenditore specializzato o al sito [www.ideal.de](http://www.ideal.de).

Utilizzare esclusivamente le parti originali del produttore.

## Riparazione

Le riparazioni devono essere eseguite solamente da personale specializzato o dal servizio di assistenza clienti. Questo vale anche per i guasti al cavo di rete. Le riparazioni non conformi possono provocare notevoli rischi all'utilizzatore, oltre a invalidare la garanzia.

## Smaltimento

Non smaltire il presente dispositivo con i rifiuti domestici.

Conferire il dispositivo agli appositi centri di raccolta. La raccolta e il riciclo dei rifiuti elettrici ed elettronici consente di tutelare preziose risorse.

Il materiale dell'imballaggio è riciclabile.

Smaltire l'imballaggio in maniera ecologica ed effettuare la raccolta differenziata.

**Grazie!**





L'azienda Krug + Priester dispone delle seguenti certificazioni:

- Sistema di gestione della qualità secondo la normativa UNI EN ISO 9001:2015
- Sistema di gestione ambientale secondo la normativa UNI EN ISO 14001:2015
- Sistema di gestione dell'energia secondo la normativa UNI EN ISO 50001:2018



Questa macchina è dotata di marchio GS (Geprüfte Sicherheit) e soddisfa le seguenti direttive CE:

- 2014/35/UE per la sicurezza elettrica
- 2014/30/UE relativa alla compatibilità elettromagnetica.
- 2011/65/EU, 2015/863/EU RoHS.

Le specifiche tecniche sono riportate sulla targhetta del tipo della macchina.

Per richiedere le prestazioni di garanzia, il dispositivo deve essere identificabile attraverso la targhetta del tipo.

Con riserva di modifiche tecniche.

#### Dichiarazione CE di conformità

- Si dichiara che il modello della

**IDEAL AP140 PRO** Made in Germany

**GS-IDENT. No.**  
**11732001**

**UL-IDENT. No.**  
**10732001**

- è conforme alle seguenti disposizioni pertinenti

#### **2014/35/EU**

Direttiva Bassa Tensione

#### **2011/65/EU, 2015/863/EU**

RoHS direttiva

#### **2014/30/EG**

Direttiva sulla Compatibilità Elettromagnetica

- **Norme armonizzate applicate in particolare**

**IEC 61000-3-2; IEC 61000-3-3; EN 61000-3-2; EN 61000-3-3;  
EN 60335-2-65; EN 60335-1;  
EN ISO 13857; EN 55014-1; EN 55014-2**

02.04.2020  
Datum

Rappresentante autorizzato per le documentazioni tecniche

- Geschäftsführer -

Krug & Priester GmbH & Co. KG  
Simon-Schweitzer-Str. 34  
D-72336 Balingen (Germany)

### NL Gebruiksaanwijzing (112 - 133)

<b>Doelmatig gebruik</b>	<b>113</b>
<b>Veiligheidsinstructies</b>	<b>113</b>
<b>Producteigenschappen</b>	<b>115</b>
<b>Leveringsomvang</b>	<b>115</b>
<b>Opstellen</b>	<b>116</b>
<b>Bedieningsveld</b>	<b>118</b>
<b>Ventilatorniveaus</b>	<b>119</b>
<b>Timer functies</b>	<b>119</b>
<b>Quiet functie</b>	<b>120</b>
<b>Indicatie van de luchtkwaliteit</b>	<b>120</b>
<b>Indicatie filtervervanging</b>	<b>120</b>
<b>Daglichtsensor</b>	<b>120</b>
<b>IR-ontvanger</b>	<b>120</b>
<b>Luchtkwaliteitssensor</b>	<b>120</b>
<b>Afstandsbediening (bij het eerste gebruik)</b>	<b>121</b>
<b>Afstandsbediening (batterij vervangen)</b>	<b>122</b>
<b>Afstandsbediening (werking)</b>	<b>123</b>
<b>Filtervervanging</b>	<b>124</b>
<b>App-besturing / WLAN</b>	<b>125</b>
<b>Reiniging en verzorging / Toebehoren</b>	<b>126</b>
<b>Mogelijke storingen</b>	<b>127</b>
<b>Technische gegevens</b>	<b>130</b>





### Voorwoord

Hartelijk dank dat u heeft gekozen voor een apparaat van de firma IDEAL.

### Doelmatig gebruik

- Het apparaat dient uitsluitend voor de zuivering van de ruimtelucht in binnenruimtes.
- Gelieve vóór de inbedrijfstelling van het apparaat in elk geval deze gebruiksaanwijzing te lezen en de veiligheidsinstructies in acht te nemen. De gebruiksaanwijzing moet te allen tijde beschikbaar zijn.



### Veiligheidsinstructies

- Houd verpakkingsmateriaal, zoals bijv. folie, buiten het bereik van kinderen (verstikkingsgevaar)!
- Gelieve deze veiligheidsinstructies in acht te nemen om het risico van brand of een elektrische schok te vermijden. Gebruik het apparaat alleen in gesloten ruimtes.
- Gebruik uitsluitend een contactdoos met de aangegeven spanning (zie typeplaatje).
- Breng geen veranderingen aan en voer geen reparaties uit aan het apparaat.
- Gebruik het apparaat in geen geval als het netsnoer of de netstekker beschadigd is, of als de aansluiting aan de wandcontactdoos niet stevig is.
- Let erop dat het netsnoer tijdens bedrijf niet is ingeklemd of op een andere manier beschadigd kan raken. Leg het snoer zo, dat niemand erover kan struikelen. Belast het netsnoer niet door eraan te trekken.
- Trek als het apparaat langere tijd niet wordt gebruikt of vóór reiniging de stekker uit de contactdoos.
- Raak de stekker of het apparaat niet aan met natte handen.
- Gelieve geen insecticiden te sproeien.
- Gelieve het apparaat niet in te zetten in ruimtes waarin de lucht damp van brandstof, olie of metaalstof kan bevatten.
- Gebruik voor het reinigen geen snel vervliëgende vloeistoffen, benzine, kerosine, verfverdunder of polijstpasta. Deze kunnen het oppervlak van het apparaat beschadigen.
- Stel het apparaat in geen geval bloot aan regen, water, natheid of hoge luchtvochtigheid, plaats het niet in de badkamer of in de keuken naast een wasbak of gootsteen.
- Er mogen geen vreemde voorwerpen in de uitlaatroosters terechtkomen.
- Open vuur en vonken moeten worden vermeden.
- Het apparaat is niet geschikt voor het verwijderen van schadelijke gassen (koolmonoxide, bijv. van stookverwarmingen).
- Het apparaat mag niet worden bediend door personen (inclusief kinderen) met verminderde lichamelijke, sensorische of mentale vaardigheden of ontbrekende ervaring en kennis, tenzij op hen toezicht wordt gehouden.

## Veiligheidsinstructies

---



### Veiligheidsinstructies

- Blokkeer de luchtin- en -uitlaat niet.
  - Stel de luchtreiniger niet bloot aan direct zonlicht, open vuur of warmte.
  - Gebruik de luchtreiniger alleen in gesloten interieurs en binnen de gespecificeerde technische gegevens. Niet-doelmatig gebruik kan gezondheid en leven in gevaar brengen.
  - Gebruik het apparaat niet in de buurt van een rookmelder. Wanneer de lucht in de richting van een rookmelder blaast, dan zou het alarm vertraagd of helemaal niet kunnen afgaan.
- 



### Opgelet

Verwondingsgevaar door elektrische schok.

Altijd de netstekker uittrekken vóór:

- verzorging en reiniging
  - verplaatsing van het apparaat
  - filtervervanging
- 



### Opgelet

- Gebruik in de buurt van de luchtreiniger geen spuitbussen met ontvlambare stoffen!
- 



### Opgelet

- Gebruik geen ontvlambare reinigingsmiddelen.

## Producteigenschappen / Leveringsomvang

---

### Producteigenschappen

- **Indicatie filtervervangings:**
  - De luchtreiniger geeft aan de hand van een rood brandend wisseldisplay aan dat de filterpatroon moet worden vervangen.
  - **Luchtreiniging op 5 vermogensniveaus**
  - **Luchtreinigingssysteem op 2 niveaus:**  
Voorfilter, HEPA-filter
  - **360°-smartfilter (voorfilter, HEPA)**  
Eenvoudige verzorging en vervanging van de filterpatroon.
- 

### Leveringsomvang

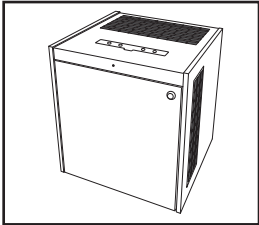

**Luchtreiniger  
(incl. filterpatroon)**

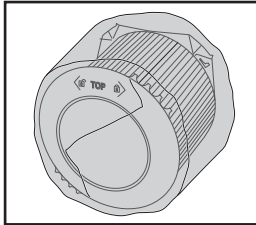

**Filterpatroon**

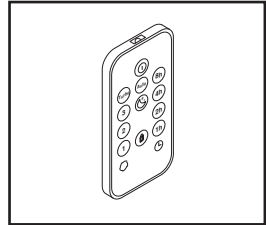

**Afstandsbediening**

- met zelfklevende magneetfolie
- met 3V lithium batterij

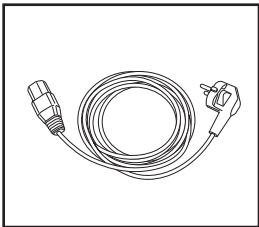

**Netsnoer**

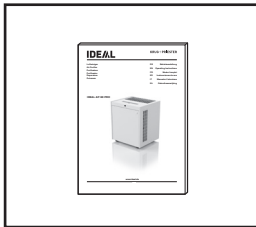

**Gedrukte  
gebruiksaanwijzing**

## Opstellen

### Richtlijnen voor de installatie voor optimale werking:

- Stel het apparaat minstens 10 cm verwijderd van de muur op.
- Vermijd opstellingsplaatsen waar het apparaat zich in een directe luchtstroom (wind) bevindt.
- Vermijd opstelling op plaatsen waar meubels, textiel of andere voorwerpen in contact komen met de luchtin- resp. -uitlaat of deze kunnen blokkeren.
- Stel het apparaat op op een stabiel en vlak oppervlak en zorg voor voldoende luchtcirculatie.

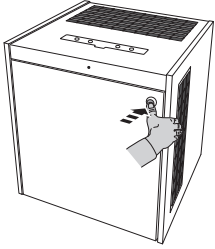

Deuren ontgrendelen door te drukken op het drukslot, deurknop verschijnt.

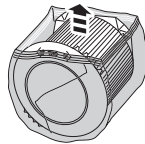
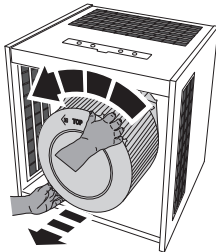
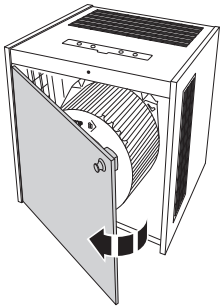

Deuren openen aan de deurknop.  
Houd de filterpatroon met beide handen aan de daartoe voorziene uitsparingen en draai hem tegen de klok in  .  
Filterpatroon wegnemen en beschermfolie verwijderen.

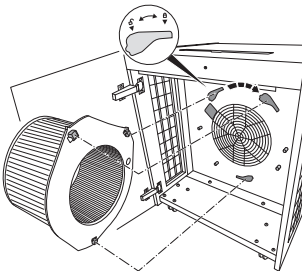
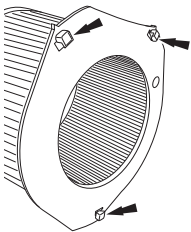

Zet de filterpatroon met de drie borgnokken in de daartoe voorziene uitsparingen en vergrendel deze door hem met de klok mee te draaien.  .

## Opstellen

---

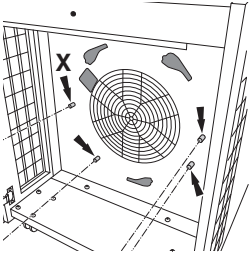

### Tip:

De filterpatroon kan hiervoor op de montagehulpen (X) worden gelegd.

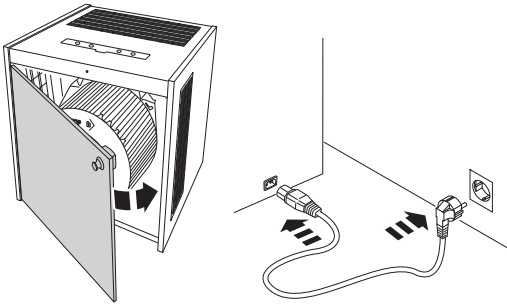

Deuren sluiten en vergrendelen door op het drukslot te drukken. Netsnoer eerst insteken aan het apparaat en dan aan de contactdoos.

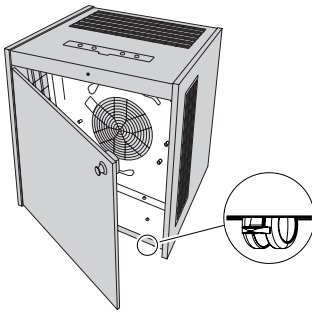

### ⚠ Veiligheidsinstructies

De inzet van de luchtreiniger zonder volledig en vast aangebrachte bekledingen en beschermafdekkingen (beschermrooster motor, afvoerrooster, deuren enz.) is niet toegelaten.

Het apparaat moet met de 2 vastzetbare zwenkwielen tegen weggrollen worden beveiligd. Controleer vóór het verplaatsen of de remmen van de zwenkwielen losgezet zijn!

## Bedieningsveld

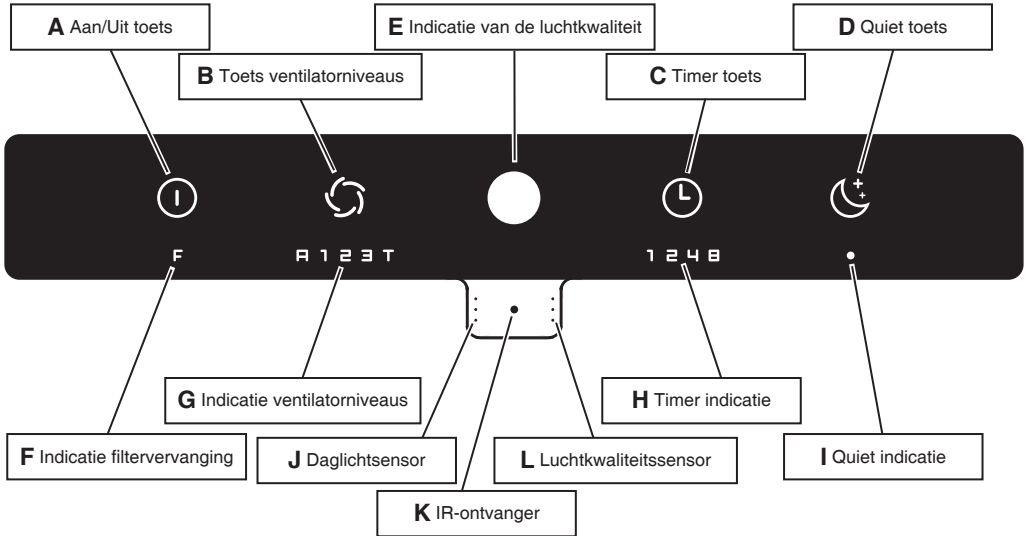

### Opmerking:

Na het eerste inschakelen (**A**) en na elke onderbreking van de voeding van het net wordt de luchtkwaliteitssensor (**L**) nieuw gekalibreerd.

Bij gekalibreerde luchtkwaliteitssensor start de luchtreiniger altijd in de automatische modus. Bij ontbrekende filterpatroon knipperen de filtervervangings- (**F**) en de luchtkwaliteitsindicatie (**E**) afwisselend rood.

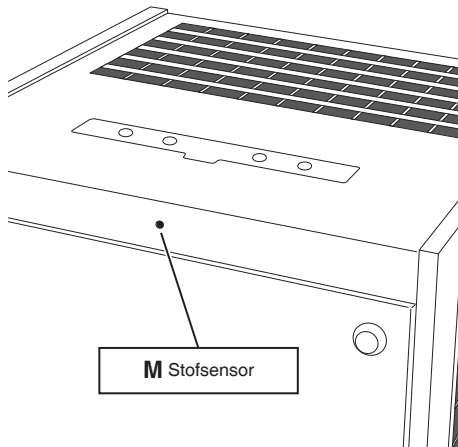

## Bedieningsveld

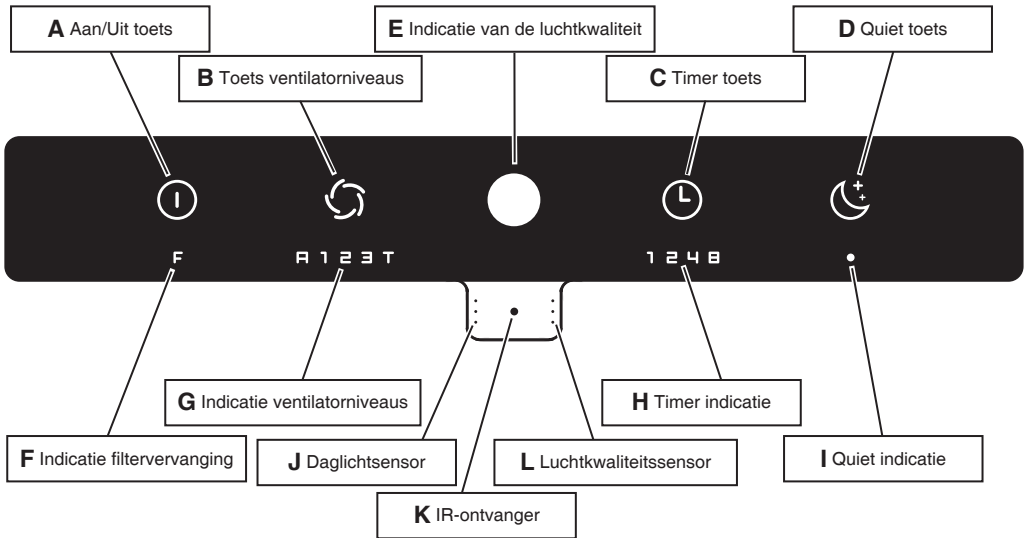

### Ventilatorniveaus

- Door op de Aan/Uit-toets (**A**) te drukken wordt de luchtreiniger in- resp. uitgeschakeld.
- De luchtreiniger loopt in de automatische modus **A**. In de automatische modus wordt het ventilatorniveau (**G**) automatisch aangepast aan de gemeten luchtkwaliteit. Hoe slechter de luchtkwaliteit, des te hoger het toerental van de ventilator.
- Door te drukken op de toets ventilatorniveaus (**B**) verlaat u de automatische modus. De luchtreiniger loopt nu op ventilatorniveau **1**. Door de toets opnieuw in te drukken wordt het ventilatorniveau verhoogd tot **2**. Nog eens drukken verhoogt het niveau naar **3**, resp. naar het turboventilatorniveau **T**.
- Het turboniveau voor de snelle reiniging van de ruimtelucht activeert het maximale vermogen van de luchtreiniger. Dit kan alleen handmatig worden geselecteerd.

### Timer functies

- Als de timer toets wordt ingedrukt bij ingeschakelde luchtreiniger, dan wordt de "Uitschakel timer" geactiveerd → na de ingestelde tijd wordt de luchtreiniger uitgeschakeld.
- Luchtreiniger (Aan/Uit-toets **A**) inschakelen.
  - Door te drukken op de timer toets (**C**) wordt de timer geactiveerd. Meermaals drukken verhoogt de timer tijd: **1** (h) → **2** → **4** → **8**. Het betreffende getal licht op. Door nog eens op de timer toets te drukken (er brandt geen cijfer) wordt de timer functie gedeactiveerd.
  - De timer indicatie telt de tijd mee (→ countdown). De resterende tijd wordt weergegeven.

Als de timer toets wordt ingedrukt bij uitgeschakelde luchtreiniger, dan wordt de "Inschakel timer" geactiveerd → na de ingestelde tijd wordt de luchtreiniger ingeschakeld.

## Bedieningsveld

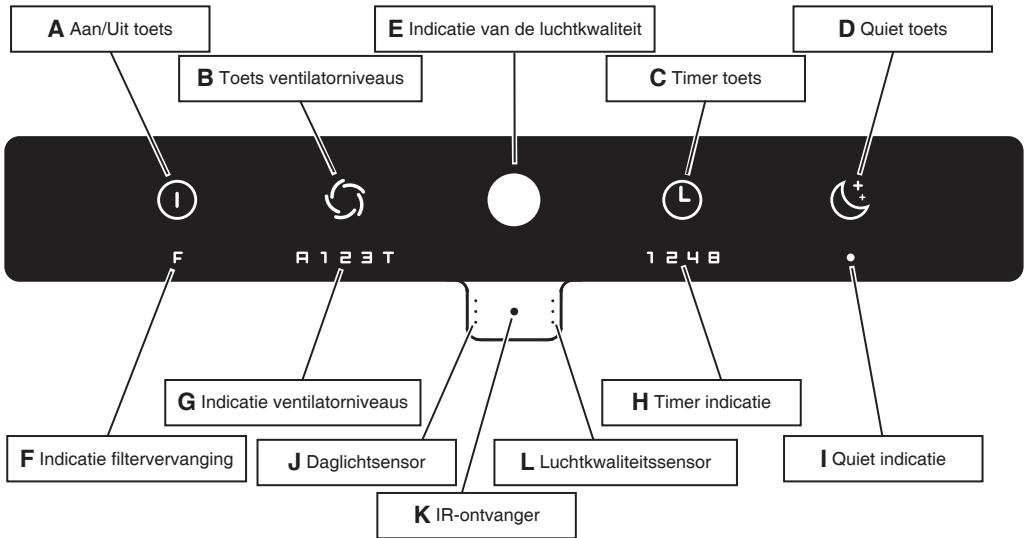

### Quiet functie

De Quiet toets (**D**) is voorzien voor een bijzonder stil en onopvallend bedrijf (bijv. in slaapkamers). Door op de Quiet toets (**D**) te drukken wordt het ventilatorniveau (**G**) op het laagste vermogen geschakeld en alle indicaties worden uitgeschakeld. Alleen de Quiet indicatie (**I**) brandt zwak.

### Indicatie van de luchtkwaliteit (**E**)

De luchtkwaliteit wordt weergegeven in 3 kleuren:

- groen: goede luchtkwaliteit
- geel: gemiddelde luchtkwaliteit
- rood: slechte luchtkwaliteit

### Indicatie filtervervang (**F**)

Een noodzakelijke filtervervang wordt aangegeven via een rood brandend "**F**" in het bedieningsveld.

- De te verwachten levensduur van de filterpatroon bedraagt ca. 1 jaar (al naargelang loop- en reinigingsprestaties).
- Gebruik alleen originele IDEAL-filterpatronen. Het apparaat werkt alleen met een originele IDEAL-filterpatroon.

### Daglichtsensor (**J**)

De helderheid van de indicatie wordt automatisch aangepast aan het omgevingslicht.

### IR-ontvanger (**K**)

Ontvangt de signalen van de afstandsbediening.

### Luchtkwaliteitssensor (**L**)



## Afstandsbediening

---

### Inzet van de batterij

- Gebruik voor de afstandsbediening altijd 3V lithium batterijen CR2025.
- De inzet van verkeerde batterijen kan tot uitlopende vloeistof en/of schade leiden.
- Wanneer de afstandsbediening gedurende een langere periode niet wordt gebruikt, neem de batterij dan eruit.

### Ongeschikte opstelling

- Er mogen zich tijdens de bediening geen objecten of meubels tussen afstandsbediening en luchtreiniger bevinden.
- De luchtreiniger mag niet in direct invallende zonnestralen worden geplaatst. De werking van de infrarood ontvanger kan daardoor negatief worden beïnvloed.
- Niet op plaatsen waar TL-buizen flikkeren omdat ze defect of oud zijn.
- Bewaar de afstandsbediening niet in direct zonlicht noch in de buurt van verwarmingen/verwarmingsapparaten.

### Bij het eerste gebruik

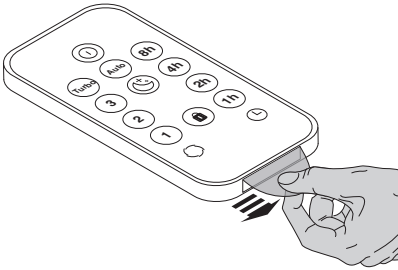

De afstandsbediening bezit een reeds geïnstalleerde lithium batterij CR2025. **Verwijder de beschermbeugel** om de batterij in de afstandsbediening te activeren.

---

### Correcte hantering

- Wijs met de afstandsbediening naar de luchtreiniger (IR-ontvanger **K**).

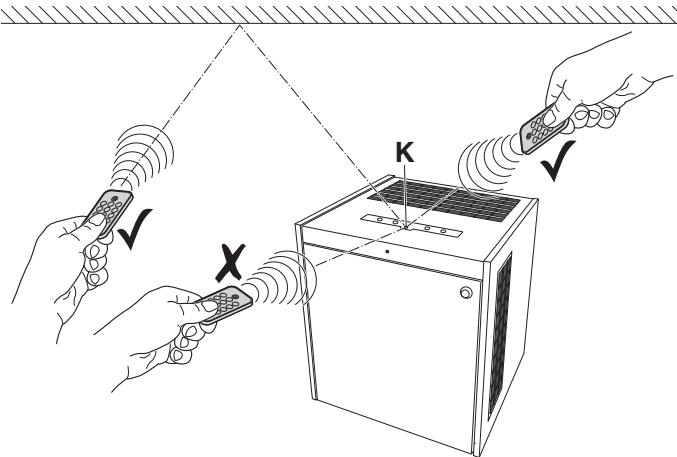

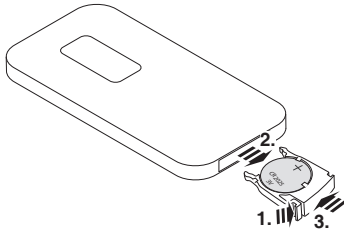

### Batterij vervangen

- Open het batterijvak door erop te drukken (1.) en het tegelijkertijd eruit te trekken (2.). Neem de lege batterij eruit.
- Plaats een nieuwe batterij in het batterijvak en let daarbij op de aangegeven polariteit (+ / -).
- Gebruik altijd 3V lithium batterijen CR2025.
- Schuif het batterijvak weer in de houder (3.).

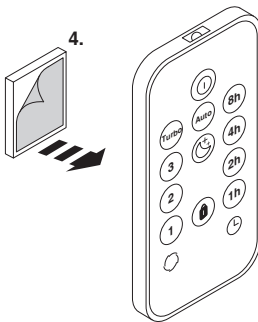

Bij de afstandsbediening is een zelfklevende magneetfolie (4.) gevoegd. Indien nodig kan deze op de achterkant van de afstandsbediening worden gekleefd. Met erop gekleefde magneetfolie kan de afstandsbediening gemakkelijk aan elk ferromagnetisch oppervlak worden gehecht (bijv. aan de achterkant van de luchtreiniger).

### Belangrijke instructies voor batterijen en de verwerking daarvan

Batterijen horen NIET bij het huisvuil. Als consument bent u wettelijk verplicht om verbruikte batterijen in te leveren voor vakkundige verwerking. U kunt uw batterijen afgeven bij de openbare inzamelpunten in uw gemeente en overal waar batterijen van hetzelfde type worden verkocht.

- Let absoluut op de juiste polariteit van de batterijen. Verkeerd geplaatste batterijen kunnen onherstelbare beschadiging van het apparaat tot gevolg hebben – brandgevaar.
- Probeer niet om batterijen te openen of te beschadigen en gooi ze niet in het vuur.
- Batterijen waaruit vloeistof lekt zijn gevaarlijk. Raak deze alleen aan met geschikte handschoenen.
- Batterijen horen niet thuis in de handen van kinderen.
- Neem de batterijen uit het apparaat als u het langere tijd niet gebruikt.

## Afstandsbediening

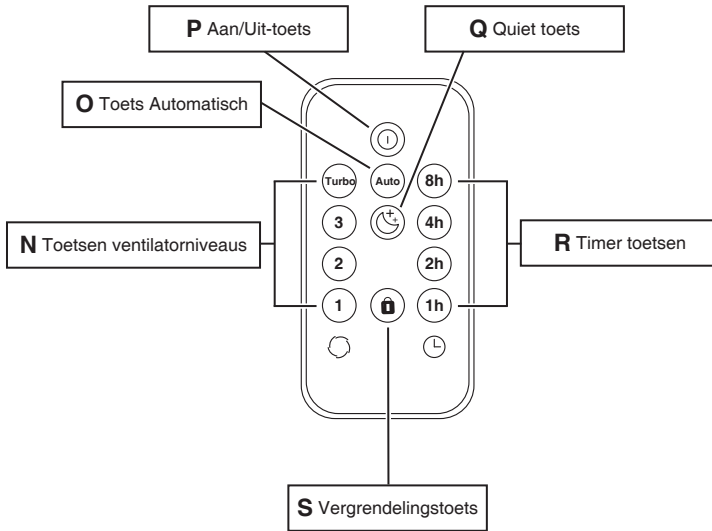

### Functie

- N:** Het gewenste ventilatorniveau kan direct worden geselecteerd.
- O:** Schakelt de luchtreiniger in automatische modus .
- P:** Schakelt de luchtreiniger Aan/Uit .
- Q:** Schakelt de luchtreiniger in de Quiet modus .
- R:** De gewenste timer tijd kan direct worden geselecteerd.
- S:** Na activeren van de vergrendelingstoets zijn de toetsen aan het bedieningsveld van de luchtreiniger geblokkeerd. Door opnieuw op de vergrendelingstoets te drukken wordt de blokkering opgeheven. De blokkering kan eveneens worden opgeheven door de luchtreiniger te scheiden van het net of door de Aan/Uit-toets (**A**) aan het apparaat in te drukken en ingedrukt te houden.

### Aanwijzing:

Bij activering van de afstandsbediening licht als ontvangstbevestiging de schakeltoets (**E**) aan de luchtreiniger ca. 1 seconde wit op. Als de schakeltoets van de luchtreiniger wordt ingedrukt bij geactiveerde vergrendelingsfunctie (**E**), dan licht deze kort rood op.

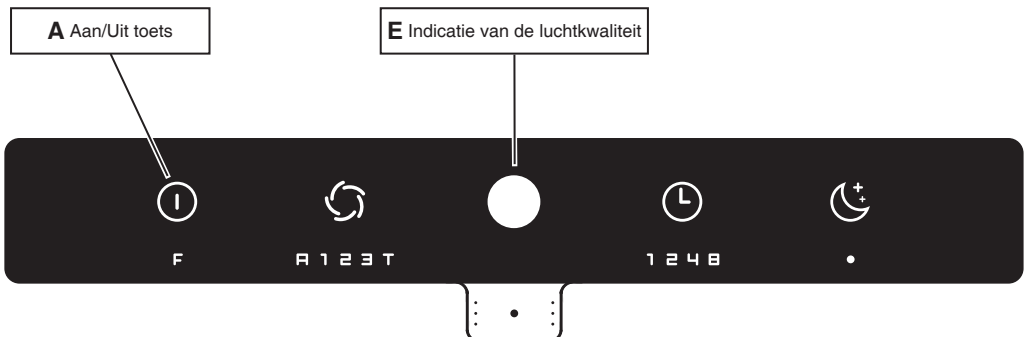

## Filtervervangng

**Filtervervangng** (bijv. na oplichten van de indicatie filtervervangng **F**, zie pagina 120)

### Aanwijzing:

Er kunnen alleen originele IDEAL-filterpatronen (bestelling op [www.ideal.de](http://www.ideal.de)) worden gebruikt. De filterpatroon kan zonder gereedschap worden vervangen.

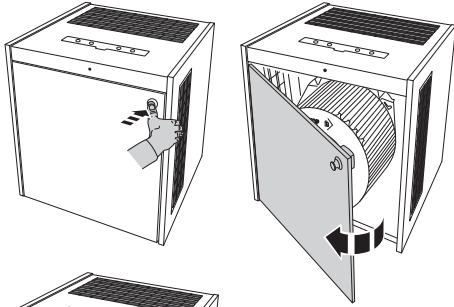

### **⚠ OPGELET!**

**Netstekker uit de contactdoos trekken.**

Deuren ontgrendelen door te drukken op het drukslot, deurknop verschijnt. Deuren openen aan de deurknop.

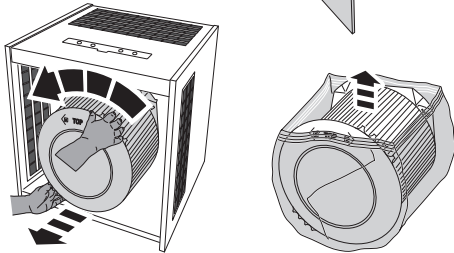

Houd de gebruikte filterpatroon met beide handen aan de daartoe voorziene uitsparingen en draai hem tegen de klok in .

Filterpatroon wegnemen.

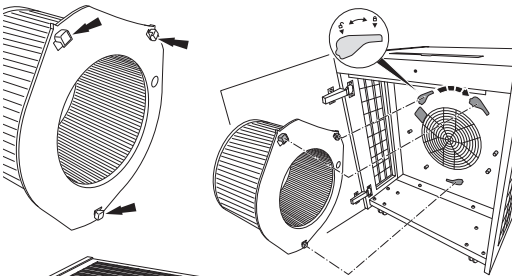

Zet de nieuwe filterpatroon (beschermfolie eerst verwijderen) met de drie borgnokken in de daartoe voorziene uitsparingen en vergrendel deze door hem met de klok mee te draaien. .

De filterpatroon kan hiervoor op de montagehulpen (**X**, zie pagina 117) worden gelegd.

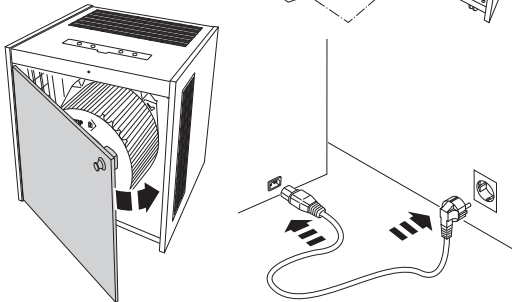

Deuren sluiten en vergrendelen door op het drukslot te drukken. Netsnoer eerst insteken aan het apparaat en dan aan de contactdoos.

### Aanwijzing:

De luchtreiniger herkent zelf dat er een nieuwe IDEAL-filterpatroon werd ingezet en zet de indicatie voor filtervervangng automatisch terug.

## App-besturing / WLAN

---

### App-besturing

Uw luchtreiniger kan optioneel ook met de 'IDEALAIRPRO' - app via uw smartphone/tablet worden bediend (iOS/Android).



### WLAN

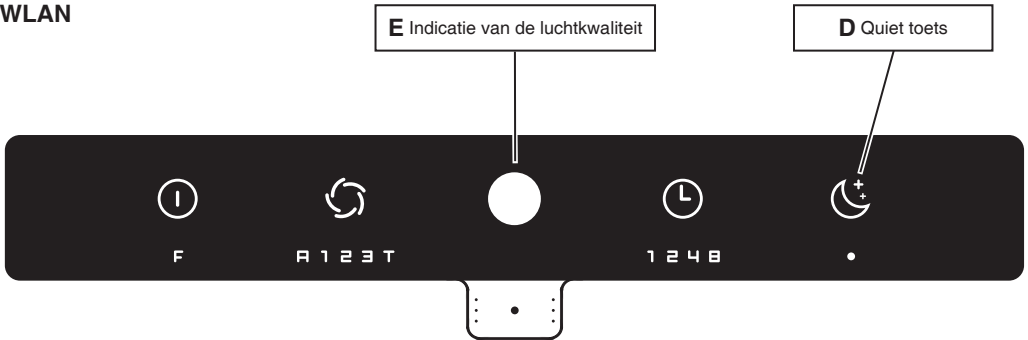

### WLAN activeren/deactiveren

De luchtreiniger is aangesloten aan het stroomnet en uitgeschakeld.

De Quiet toets (D) indrukken en ingedrukt houden, tot de indicatie van de luchtkwaliteit (E) knippert

- WLAN is geactiveerd, wanneer de indicatie van de luchtkwaliteit (E) blauw knippert.
- WLAN is gedeactiveerd, wanneer de indicatie van de luchtkwaliteit (E) wit knippert.

### WLAN terugzetten

De luchtreiniger is geïsoleerd van het stroomnet.

Quiet toets (D) indrukken en ingedrukt houden, netsnoer insteken en de Quiet toets (D) verder ingedrukt houden, tot de indicatie van de luchtkwaliteit (E) roze knippert

- WLAN is teruggezet op fabrieksinstelling.

### Aanwijzing:

Om een stabiele WLAN verbinding te kunnen garanderen moet bij het inrichten (maken van de verbinding) een minimum afstand van 1 m tussen luchtreiniger en smartphone/tablet worden aangehouden.

### Reiniging en verzorging

 **OPGELET: Vóór reinigings- en verzorgingswerkzaamheden de netstekker uittrekken!**

- Vervang de filterpatroon zodra de indicatie voor filtervervangning (pagina 120) oplicht. De gemiddelde levensduur van het filter bedraagt ca. 1 jaar (al naargelang loop- en reinigingsprestaties).
- Reinig de behuizing van de luchtreiniger met een doekje dat niet pluist en licht bevochtigd is met zeepsop.
- Reinig het bedieningsveld met een droge, niet-pluizende doek.
- Reinig de openingen naar de luchtkwaliteitssensor **L** en stofsensor **M** (pagina 118) met een stofzuiger.
- Reinig de luchtinlaatkanalen en het inwendige van de luchtreiniger met een stofzuiger.
- Reinig het voorfilter van de filterpatroon met een stofzuiger. Neem daarvoor de filterpatroon ("**Filtervervangning**", pagina 124) weg.
- Gebruik geen oplosmiddelen. Deze zouden het oppervlak van de behuizing, het bedieningsveld en de luchtkwaliteitssensor kunnen aantasten.
- Gebruik geen oplosmiddelen. Deze zouden het oppervlak van de behuizing kunnen aantasten.
- Bescherm de luchtreiniger tegen water.
- Vermijd het gebruik van siliconehoudende stoffen, aangezien hierdoor de sensor voor luchtkwaliteit onherstelbaar kan worden beschadigd.
- Test de werking van de sensor voor luchtkwaliteit niet met sterk gedoseerde gassen of alcohol, aangezien de sensor daardoor onherstelbaar zou kunnen worden beschadigd.

---

### Toebehoren

Toebehoren kunt u aankopen via uw speciaalzaak of op [www.ideal.de](http://www.ideal.de).

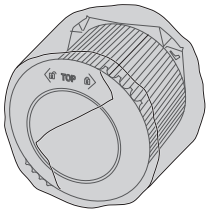

IDEAL-filterpatroon

Best. nr. 7320 099

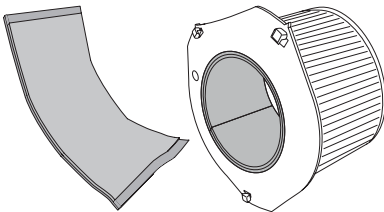

Actieve kool insert\*

Best. nr. 7320 095

\*niet inbegrepen in de levering

## Mogelijke storingen

<p><b>Luchtreiniger kan niet worden ingeschakeld.</b></p>	<p><b>Is het netsnoer aan de achterkant van het apparaat goed aangesloten?</b></p> <ul style="list-style-type: none"><li>→ Controleer of het netsnoer geen beschadigingen vertoont.</li><li>→ Controleer beide uiteinden van het netsnoer. Controleer of deze zijn ingestoken en er een stroomverbinding is gemaakt (pagina 119).</li></ul> <p><b>Is er een filterpatroon ingezet? Is de filterpatroon ook juist erin gezet?</b></p> <ul style="list-style-type: none"><li>→ Controleer of er een originele IDEAL-filterpatroon is ingezet.</li><li>→ Controleer of de filterpatroon met alle 3 de borgnokken vastgeklikt en helemaal vergrendeld is (slot symbool, pagina 119).</li></ul>
<p><b>De schakeltoets van de luchtreiniger werkt niet.</b></p> <p><b>De toetsen van de afstandsbediening werken niet.</b></p>	<p><b>Is de vergrendelingsfunctie geactiveerd?</b></p> <ul style="list-style-type: none"><li>→ Deactiveer de vergrendelingsfunctie aan de afstandsbediening (<b>functie S</b>, pagina 123).</li><li>→ Netsnoer eenmaal uittrekken en dan weer insteken.</li></ul> <p><b>Is de batterij van de afstandsbediening niet erin geplaatst? Of leeg?</b></p> <ul style="list-style-type: none"><li>→ Controleer de batterij (3V lithium CR2025).</li></ul> <p><b>Correcte hantering?</b></p> <ul style="list-style-type: none"><li>→ Wijs met de afstandsbediening naar de luchtreiniger (pagina 121).</li><li>→ Na het aansluiten van het netsnoer of een filtervervanging is de werking van de afstandsbediening ca. 10 seconden geblokkeerd.</li></ul>

## Mogelijke storingen

---

<p><b>De indicaties op het bedieningsveld knipperen helemaal niet.</b></p>	<p><b>Is de luchtreiniger ingeschakeld?</b></p> <p>→ Schakel de luchtreiniger in door de Aan/Uit-toets (<b>A</b>, pagina 118) te activeren.</p> <p><b>Is de Quiet functie geactiveerd?</b></p> <p>→ Deactiveer de Quiet functie door de Quiet toets (<b>D</b>, pagina 120) te activeren.</p>
<p><b>De automatische modus functioneert niet correct.</b></p>	<p><b>De luchtreiniger kalibreert de sensor voor luchtkwaliteit. Dit gebeurt bij het eerste inschakelen en na elke scheiding van het net.</b></p> <p>→ Wacht tot het kalibratieproces is afgesloten (kan enkele minuten duren).</p> <p><b>De luchtkwaliteitssensor is vervuild.</b></p> <p>→ Reinig de opening bij de luchtkwaliteitssensor <b>L</b>, stofsensor <b>M</b> (pagina 118), de luchtinlaatkanalen en het inwendige van de luchtreiniger (waar de filterpatroon zich bevindt) met een stofzuiger.</p>



## Mogelijke storingen

---

**De luchtreiniger maakt veel lawaai.**

**Is de filterpatroon sterk vervuild?**

→ Reinig het voorfilter met een stofzuiger.

**Staat de luchtreiniger op een oneffen oppervlak?**

→ Zet het apparaat op een effen oppervlak.

**Werkt de luchtreiniger op een hoog ventilatorniveau?**

→ Stel aan de toets ventilatorniveaus (**B**, pagina 119) een lager ventilatorniveau (**G**, pagina 119) in.

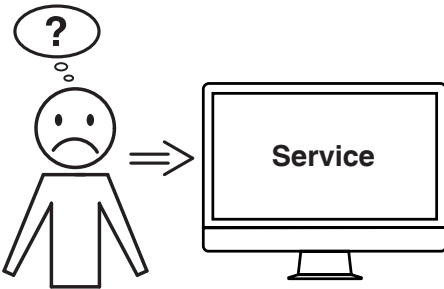

**Helpt geen van de vorige genoemde probleemoplossingen?**

→ Contact: Service



• [www.krug-priester.com](http://www.krug-priester.com)

• [service@krug-priester.com](mailto:service@krug-priester.com)

## Technische gegevens

---

### **IDEAL AP140 PRO:**

Netspanning	200-240V-50/60Hz / 100-120V-50/60Hz
Vermogensopname	175W (200-240V) / 175W (100-120V)
Geschikt voor ruimtes	120 bis 160 m <sup>2</sup> *
Luchtdebiet (max.)	1500 m <sup>3</sup> /h
Afmetingen (L × B × H)	633 × 562 × 725 mm
Gewicht	51 kg
Volume turboventilatorniveau  (max.)	60 dB(A)
Volume Quiet modus  (min.)	17,5 dB(A)

Technische wijzigingen voorbehouden.

\* Bij een hoogte van 2,50 m

---

## Garantievoorwaarden

IDEAL geeft op dit apparaat een garantie vanaf de verkoopdatum.

De garantievoorwaarden zijn vastgelegd door onze nationale vertegenwoordiging.

- Indien binnen de garantieperiode een materiaal- of constructiefout optreedt, zal IDEAL naar eigen goeddunken het apparaat repareren, vervangen of de koopsom van het apparaat vergoeden.
- Aanspraak op de garantie kan alleen worden gemaakt als voldoende bewijzen, zoals een bon, worden overlegd en de aanspraak binnen de garantieperiode wordt gemaakt.
- De garantie geldt niet voor slijtdelen en niet voor onderdelen die regelmatig vervangen moeten worden.
- De garantie vervalt als het apparaat niet correct (volgens de gebruiksaanwijzing) wordt geplaatst, ingezet en gereinigd/verzorgd.
- De garantie vervalt als het apparaat wordt aangesloten op een stroombron die niet overeenkomt met het typeplaatje.

## Opslaan

Bewaar de luchtreiniger bij voorkeur in de originele verpakking op een droge, niet te warme plaats.

## Onderdelen en toebehoren

Onderdelen kunt u aankopen via uw speciaalzaak of op [www.ideal.de](http://www.ideal.de).

Er mogen alleen originele delen van de fabrikant worden ingezet.

## Reparatie

Reparaties mogen alleen vakpersoneel of de klantendienst uitvoeren. Dit geldt ook voor een defect netsnoer. Door ondeskundige reparaties kunnen aanzienlijke gevaren voor de gebruiker ontstaan en het recht op garantie vervalt.

## Verwerking

Dit apparaat mag niet worden verwerkt met het huisvuil! Gelieve het in te leveren bij de daartoe voorziene inzamelpunten!

Het inzamelen en recycelen van elektrisch en elektronisch afval spaart waardevolle grondstoffen!

Het verpakkingsmateriaal kan opnieuw worden gebruikt. Verwerk de verpakking milieuvriendelijk en geef deze af bij een recyclepunt.

**Bedankt!**





De onderneming Krug + Priester heeft de volgende certificeringen:

- Kwaliteitsmanagementsysteem volgens DIN EN ISO 9001:2015
- Milieumanagementsysteem volgens DIN EN ISO 14001:2015
- Energiemanagementsysteem volgens DIN EN ISO 50001:2018





Deze machine is GS-getest en komt overeen met de volgende EG-richtlijnen:

- 2014/35/EU voor elektrische veiligheid
- 2014/30/EU voor elektromagnetische compatibiliteit
- 2011/65/EU, 2015/863/EU RoHS

Gelieve de specifieke technische gegevens af te leiden uit de opgaven op het typeplaatje van de machine.

Om een beroep te doen op het recht op garantie moet het apparaat aan de hand van het typeplaatje kunnen worden geïdentificeerd. Technische wijzigingen voorbehouden.

### EG-verklaring van overeenstemming

- Hiermede verklaren wij, dat de in de handel gebrachte machine

<b>IDEAL AP140 PRO</b> Made in Germany	<b>GS-IDENT. Nr.</b> 11732001	<b>UL-IDENT. Nr.</b> 10732001
--	----------------------------------	----------------------------------

- voldoet aan de eisen van de in het vervolg genoemde bepalingen

#### 2014/35/EU

Richtlijn voor lage voltage

#### 2011/65/EU, 2015/863/EU

RoHS richtlijn

#### 2014/30/EG

EMV elektromagnetische compatibiliteitsrichtlijn

- Gebruikte geharmoniseerde normen, in het bijzonder

**IEC 61000-3-2; IEC 61000-3-3; EN 61000-3-2; EN 61000-3-3;  
EN 60335-2-65; EN 60335-1;  
EN ISO 13857; EN 55014-1; EN 55014-2**

02.04.2020  
Datum

Geautoriseerde vertegenwoordiging voor technische documentatie:

Krug & Priester GmbH & Co. KG  
Simon-Schweitzer-Str. 34  
D-72336 Balingen (Germany)

- Geschäftsführer -

---

Notizen:  
Remarks:  
Notes :  
Notas:  
Notizia:  
Notities:

---

Notizen:  
Remarks:  
Notes :  
Notas:  
Notizia:  
Notities:

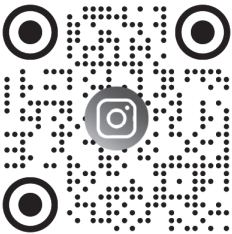

**ideal\_luftreiniger**



**@idealluftreiniger**

## **KRUG+PRIESTER**

Krug & Priester GmbH & Co. KG  
Simon-Schweitzer-Str. 34  
D-72336 Balingen (Germany)  
[www.krug-priester.com](http://www.krug-priester.com)